

介護保険対応

いつでも! 便利に! 必要なだけ!

# 福祉用具 レンタルカタログ



メルシー・ダイキ

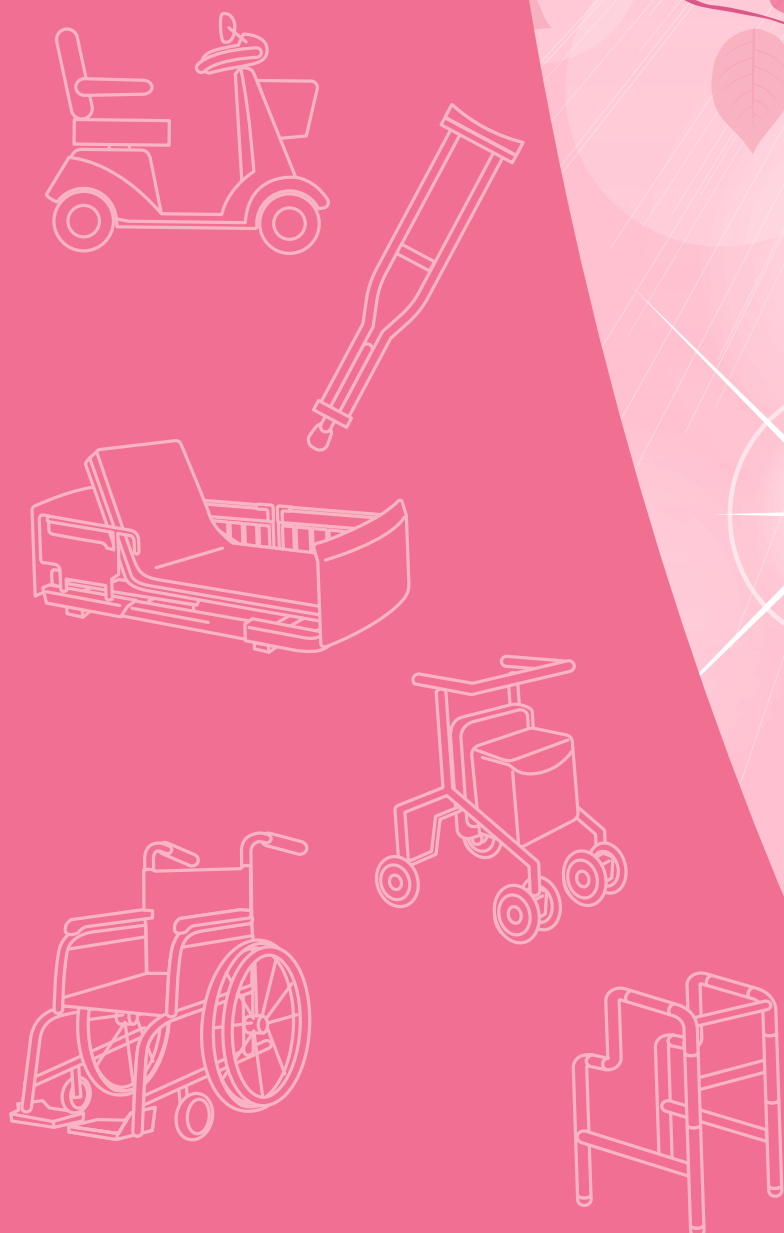

*Merci daiki  
Welfare equipment  
Rental catalog*

**Vol.5**



メルシー・ダイキは介護する人とされる人の双方の立場から、より安全で快適な日々を過ごせるようにとの願いを込めて、良質の福祉用具をお届けします。

いつでもどんな事でもお困りの時はお気軽にご相談ください。

私たちがひとつひとつ親身にお手伝いさせていただきます。

皆様の笑顔がひとつでもふえますように…

私たちは皆様がやすらげる、

**大きな木でありたいと思います。**

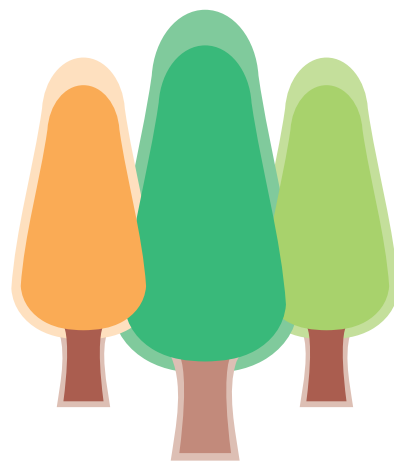

笑顔でお届けします  
**株式会社メルシー・ダイキ**

## 目次

介護保険制度	2
● 特殊寝台	6
● 特殊寝台付属品	14
ベット用各種テーブル	20
その他特殊寝台用品	21
特殊寝台用マットレス	22
● 床ずれ防止用具	24
床ずれ防止マットレス	25
エアマットレス	27
● 体位変換器	30
● 車いす	32
自走式	34
介助式	40
電動式	48
● 車いす付属品	50
クッション	51
● スロープ	55
● 手すり	57
垂直型手すり	58
据え置き型手すり	61
平行棒／トイレ用フレーム	68
● 歩行補助つえ	69
● 歩行器	71
● 移動用リフト	80
車いす用リフト	80
段差解消機	81
立ち上がり補助いす	82
介護リフト	84
● 徘徊感知機器	88
● 自動排泄処理装置	90
● 吸引器・吸入器	90
福祉用具購入サービス	91
● 販売品	92
排泄ケア用品	92
入浴用品	94
その他介護用品	99
住宅改修サービス	102
ATI センター・福祉用具消毒行程	104

# 介護保険制度について

## ■ 介護保険制度の概要

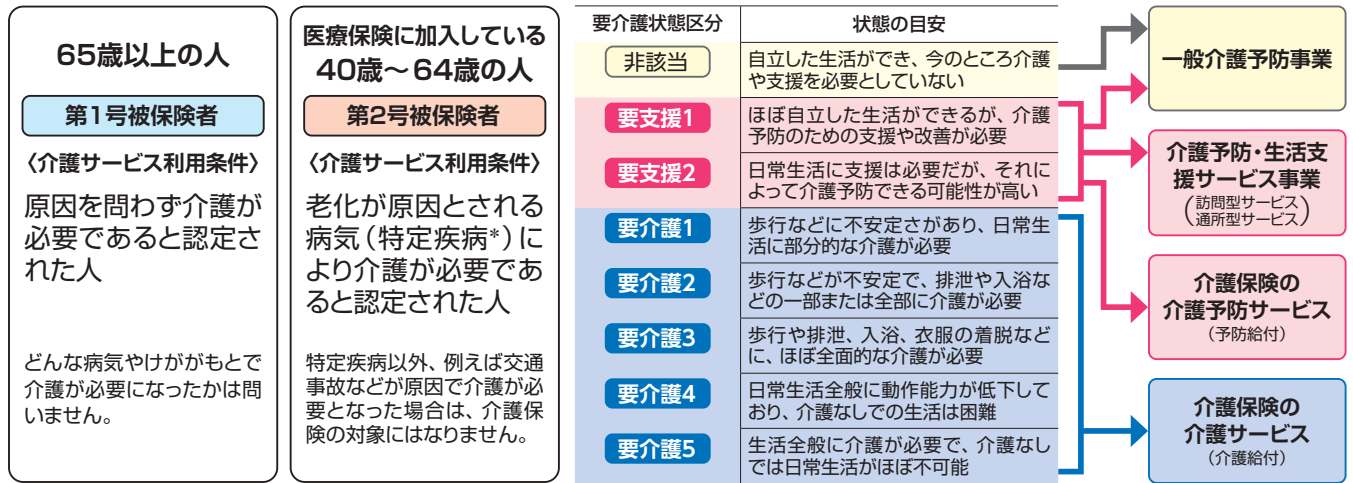

よくていっぺい  
\***特定疾病** 16疾病が指定されています。

- がん(医師が一般に認められている医学的知見に基づき回復の見込みがない状態に至ったと判断したものに限る)
- 閉塞性動脈硬化症
- 慢性閉塞性肺疾患
- 両側の膝関節又は股関節に著しい変形を伴う変形性関節症
- 関節リウマチ
- 筋萎縮性側索硬化症
- 後縦靭帯骨化症
- 骨折を伴う骨粗しょう症
- 初老期における認知症
- 進行性核上性麻痺、大脳皮質基底核変性症及びパーキンソン病
- 脊髄小脳変性症
- 脊柱管狭窄症
- 早老症
- 多系統萎縮症
- 糖尿病性神経障害、糖尿病性腎症及び糖尿病性網膜症
- 脳血管疾患(外傷性を除く)

## ■ 介護保険の利用手続きとサービスの内容

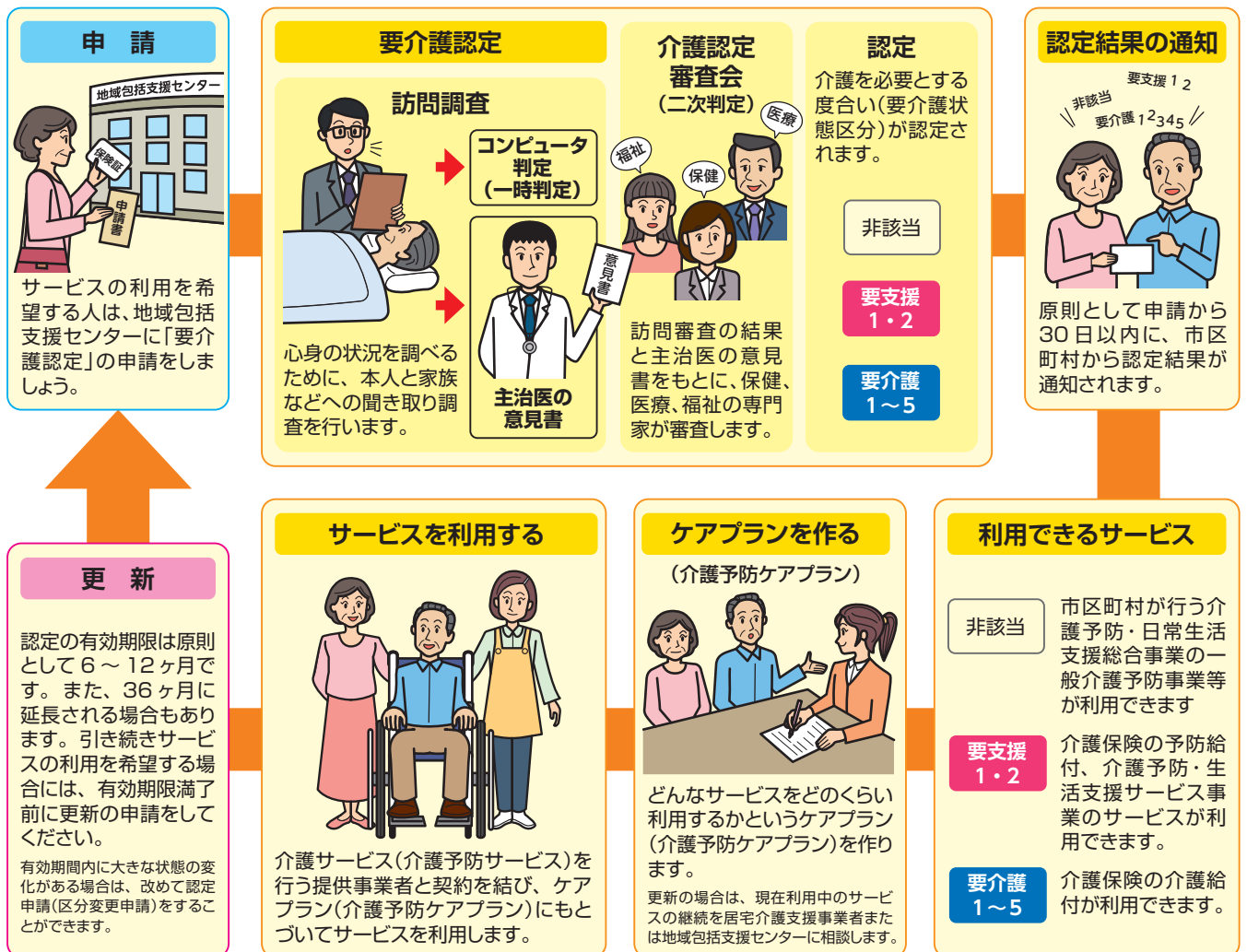

■ 介護保険制度での福祉用具サービス利用手順

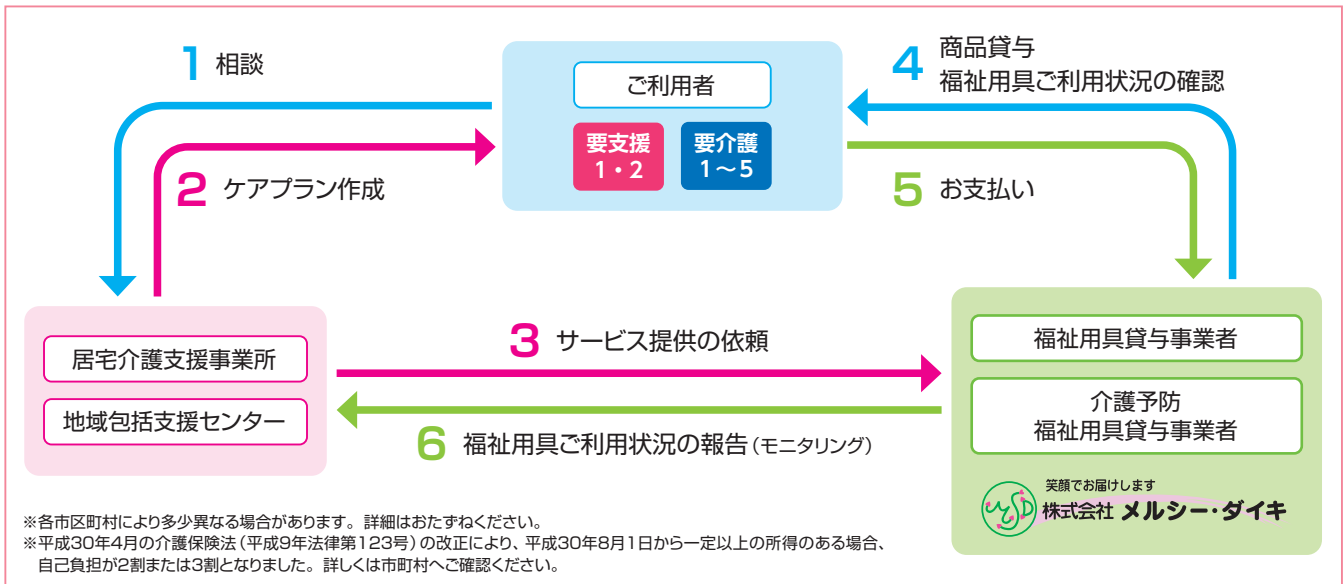

■ 介護保険制度での福祉用具サービス利用手順

介護保険で提供される住環境整備に関連するサービス

**福祉用具貸与** ※要支援、要介護1でも医師などが必要と認めた場合に利用可能です

①車いす 要介護2~5		②車いす付属品 要介護2~5		③特殊寝台 要介護2~5	
④特殊寝台付属品 要介護2~5		⑤床ずれ防止用具 要介護2~5		⑥体位変換器 要介護2~5	
⑦手すり 要支援 要介護		⑧スロープ 要支援 要介護		⑨歩行器 要支援 要介護	
⑩歩行補助つえ 要支援 要介護		⑪認知症老人徘徊感知機器 要介護2~5		⑫移動用リフト 要介護2~5	
⑬自動排泄処理装置 尿のみ吸引するもの 要支援 要介護 便も吸引するもの 要介護4~5					

**特定福祉用具販売**

介護保険の認定を受けられている方であれば1年間で10万円を上限として介護保険負担割合証に基づいた自己負担でご購入できます。(→詳細はP92を参照ください)

**住宅改修工事**

介護保険の認定を受けられている方は、右記の住宅改修が20万円を上限として介護保険負担割合証に基づいた自己負担で工事できます。(→詳細はP91を参照ください)

- ①腰掛便座
- ②自動排泄処理装置の交換可能部品
- ③入浴補助用具
- ④簡易浴槽
- ⑤移動用リフトのつり具部分
- ①手すりの取り付け
- ②段差や傾斜の解消
- ③滑り止め床材の変更
- ④引き戸への取替え
- ⑤洋式便座への取替え
- ⑥落下防止柵の設置
- 上記以外に付帯する工事

## 福祉用具サービスのご案内

### ■サービスのご利用方法

まずはご相談ください。福祉用具の専門家がご利用をサポートします。

メルシー・ダイキでは福祉用具専門相談員が常駐し、ご質問やご要望をお聞きます。福祉用具導入にあたっては、その過程をひとつひとつ注意深く検討し、ご利用者の生活向上に最適な福祉用具をご提供します。また、介護保険や福祉用具に関するさまざまな情報の提供も、随時行っています。いつでも、お気軽にご相談ください。

### ■レンタル福祉用具ご提供の流れ

#### ご利用者の状況確認

ご利用者のご自宅を訪問し、身体のご状況やご家族のご状況、その上で生活機能の維持・向上のためにどのような福祉用具が適切かを検討します。

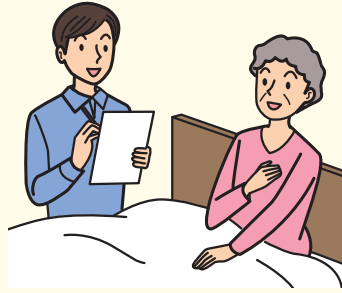

#### サービスの必要性の検討と選定

サービス担当者会議では、ケアマネジャーなどと連携し、専門的な立場から介護予防や自立支援、介護の負担軽減に役立つ最適な福祉用具を提案します。そしてご利用者やご家族のご意見を伺いながら選定します。



#### サービスの再検討

サービス担当者会議においてケアマネジャーなどと連携し、ご利用者のお話を伺った上で、福祉用具の利用の継続を再検討し、必要に応じて迅速に対応します。



#### 福祉用具のお届け

納品前に、福祉用具をしっかりと点検。安全を確認した後ご指定の日時、場所にスタッフがお届けし、取り付けや調整を行います。その際、ご利用者の環境や状況に適合しているかどうかを再確認します。また、練習もしていただけます。

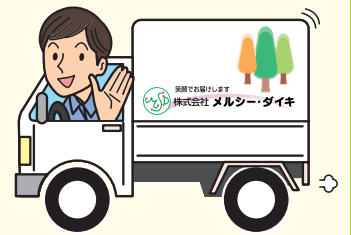

#### アフターサービス

ご利用中は定期的にお伺いし、ご利用者の状況や環境に変化は無いのか、福祉用具が生活向上に役に立っているのか、福祉用具の不具合や故障はないかを確認します。



#### 使用方法のご説明

くらしに上手に取り入れ、目的に応じて役立てていただけるよう、また、安全にお使いいただけるよう、納得していただけるまで使用方法をご説明し、必要な場合は一緒に使い方の練習をします。



### 〈緊急時の対応〉

- 事故やトラブルなど、福祉用具に関する緊急事態が生じた場合は専門スタッフが対応しますのでご連絡ください。

### 〈レンタル終了とお引き取り〉

- レンタル期間中にレンタル契約を終了し引き取りを希望される場合は、事前にお電話ください。レンタル契約を終了する日とお引き取り日時をご相談の上、引き取りにお伺いします。
- レンタル期間満了日の7日前までにお客様から契約終了のご連絡が無い場合は、レンタル期間満了日の翌日から更に1ヶ月間、同じ契約内容で自動的に更新されます。
- レンタル期間中にご利用者の身体状況やご自宅の状況の変化などにより他の福祉用具に変更される場合は、前のレンタル契約を終了し、新しく変更後の商品についてレンタル契約書を作成します。

# レンタルの仕組み

## レンタルサービスのご利用にあたって

- 1 レンタルのご契約期間は1ヶ月単位となります。
- 2 レンタルは1ヶ月単位ですが、開始月と終了月に関しては以下の通りとなります。

### ①ご利用開始月のレンタル料金

<p>開始日 が その月の15日以前の場合</p> <div style="border: 1px solid red; padding: 5px; width: fit-content; margin: 0 auto;">1ヶ月分の 全額</div>	<p>開始日 が その月の16日以後の場合</p> <div style="border: 1px solid blue; padding: 5px; width: fit-content; margin: 0 auto;">1ヶ月分の 半額</div>
--	---



### ②ご利用終了月のレンタル料金

<p>終了日 が その月の15日以前の場合</p> <div style="border: 1px solid blue; padding: 5px; width: fit-content; margin: 0 auto;">1ヶ月分の 半額</div>	<p>終了日 が その月の16日以後の場合</p> <div style="border: 1px solid red; padding: 5px; width: fit-content; margin: 0 auto;">1ヶ月分の 全額</div>
---	--

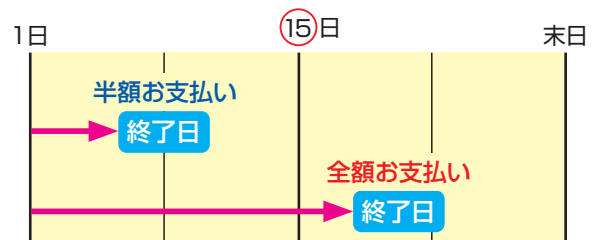

### ③ご利用開始月と終了月が 同じ月内に発生した場合のレンタル料金

開始日 と 終了日 が 同じ月内の場合

1ヶ月分の  
全額

※最低契約期間は  
1ヶ月です。

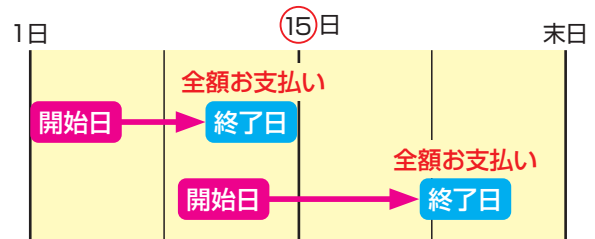

- 3 介護保険が適用される場合は、ご利用者負担額をお支払いいただきます。

このカタログで表記しておりますご利用負担額とは、介護保険にて自己負担割合1割・2割・3割の場合の自己負担額です。例えば、1ヶ月1,000円のレンタル料金の福祉用具をご利用の場合、レンタル料金の1割である100円(2割の場合200円、3割の場合300円)がご利用負担額となります。なお、保険者により自己負担額が1割でない場合と通知されている場合はその割合が適用されます。

〈表記例〉

利用者負担額(月額)		
1割	100円	レンタル価格 1,000円
2割	200円	
3割	300円	

- 4 下記に該当する場合は、レンタル料金の全額をご利用者でご負担していただく場合がございますので、必ず事前にご連絡ください。  
●医療機関に入院中の期間 ●介護保険施設に入所中の期間 ●その他給付限度額を超えた場合や、自立と判定された場合など
- 5 介護保険が適用されない場合、もしくは介護保険でのご利用限度額を超える場合は、その分のレンタル料金をご利用者負担となりますのでご了承ください。

### レンタル料金のご請求等について

- 1 レンタル料金は、基本にご指定の金融機関から自動引落しにてお支払いいただいております。
- 2 ご指定の金融機関からの自動引落しはご利用になった月の翌月27日(金融機関休業日の場合は、翌営業日)に1ヶ月分の利用負担額をご指定の口座より引落します。
- 3 口座振替の手続き完了までには1~2ヶ月かかる場合があります。その場合には、初回引落しが翌々月以降になることがありますので、ご了承ください。

### 納品・引取料金について

- 1 基本的に納品・引取料金はレンタル料金に含まれております。
- 2 下記に該当する場合には、別途、実費をお支払いいただく場合がございますのでご相談ください。
  - ①納品・引取時に特別な作業が必要な場合
  - ②介護保険のサービス提供地域以外への納品・引取を行う場合
  - ③契約期間中に、お客様の都合によりレンタル商品の移動を行う場合
  - ④介護保険を利用されない場合

### その他

- 1 レンタル使用期間別による料金設定は行わないものとします。
- 2 レンタル商品は、購入への切り替えはいたしません。
- 3 契約期間中に、ご契約者(ご利用者)以外の者にレンタル商品を転貸したり、他人に譲渡したりすることはできません。
- 4 万が一、ご利用中に不具合が生じた場合は、修理・交換いたします。但し、故意または間違った使用による故障・破損の場合は、別途料金をいただきます。

## 特殊寝台(電動ベッド)の選び方

電動ベッドは、起き上がり・立ち上がりなどの動作を助け、「寝たきりの生活」を防止するために用います。利用環境や身体状況はもちろん、生活目標に応じて機能を選びましょう。

### ■ 基本ポイント

特殊寝台の特徴は、手元のリモコン操作で「**背上げ**」「**膝上げ**」「**高さ**」調節ができることです。また、立ち上がりを補助するベッドサイドレールや介助バーを設置することができます。その他、マットレスやベッド周辺のアイテムなども含め、その方の身体状況や使用状況に応じて選ぶことで自立を支援します。

#### 1モーター

「背上げ」又は「高さ」調節ができます。立ち上がりが不安な方に。

#### 2モーター

「背上げ」と「高さ」調節が個別にできます。立ち上がり、起き上がりが不安定な方に。

#### 3モーター

「背上げ」と「高さ」と「膝上げ」調節が個別にできます。日頃から介助が必要な方に。

#### マットレス

大きさ、素材、通気性など様々な特徴をもったものがあります。体の状態やお好みに合わせてお選びください。

#### 手元リモコン

モーター数によって大きく3種類に分けられます。

#### ヘッドボード

取り外しができ、頭周りの介護やベッドメイキングに便利です。

#### サイドレール

転落や寝具の落下防止に。また寝返りや起き上がる際の補助的な役割も果たします。

#### 介助バー

座位を保つために握ったり、立ち上がり時や車いす、ポータブルトイレなどへの乗り移りを助けます。

#### フットボード

取り外しができ、足回りの介護やベッドメイキングに便利です。

#### サイドテーブル

ベッドの上に差し掛けて使用します。

#### ボトム

背上げやひざ上げの時はこの部分がゆっくり上がります。

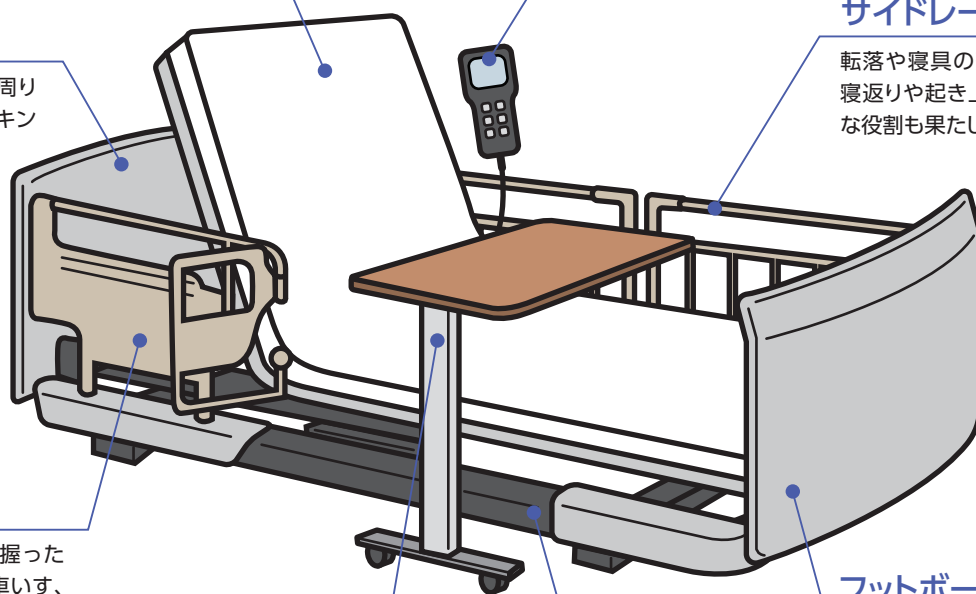

特殊寝台

特殊寝台  
付属品

床ずれ  
防止用具

体位変換器

車いす

車いす  
付属品

スロープ

手すり

歩行補助つえ

歩行器

移動用リフト

徘徊感知機器

自動排泄処理・  
吸引器・吸入器

販売品



## 機能

### 背上げ機能

背の部分を起こし、起き上がりをサポートします。本やテレビを見る時、食事をする時、少し身体を起こしていた方が楽な時に便利です。

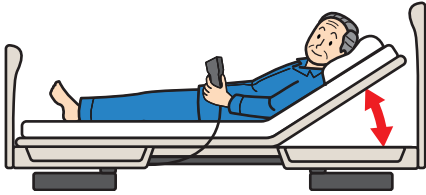

### 膝上げ機能

背上げをする時に体がずれてしまうのを防ぎます。足のむくみがある方などは膝上げをすると便利です。離床するまでの一連動作として、背上げと連動させながらご利用いただけます。

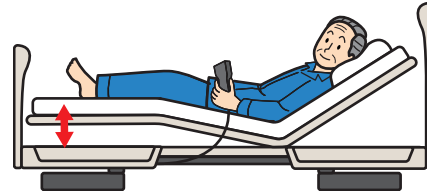

### 背・膝上げ連動機能

背上げをすると同時に膝も連動して持ち上がります。また、切り替えレバーにより背上げのみ行うこともできます(膝部分のみ単独では動きません)。背上げた時の圧迫感、体のずれが防げます。



### 高さ調節機能

ベッドの高さを立ち上がりやすい高さに調節します。スムーズな動作を助けますので介助する方の介護負担を軽減します。高くすることでベッドの下の掃除がしやすくなります。

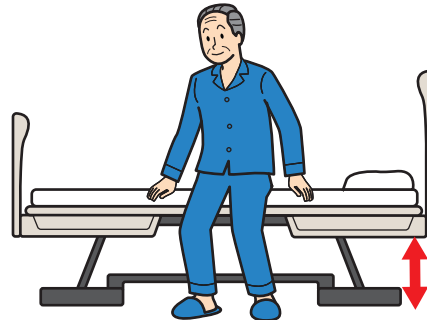

### ラクリアーション・らくらくーション機能

背と膝の上げ下げを組み合わせることで、身体のずれや圧迫感が少なく、姿勢の崩れにくい理想的な起き上がりを実現します。



## サイズ

幅は83/91/100cmの3サイズ

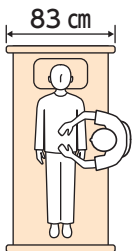

接近やすく介護がしやすい。

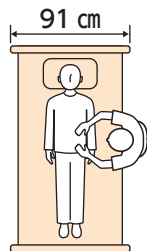

ゆったりとしたスペースと介護のしやすさを両立。

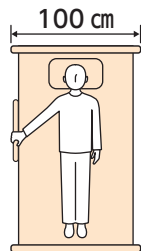

大柄な方でも十分に寝返りのできるゆったりとしたスペース。

身長に合わせてられる長さは3サイズ

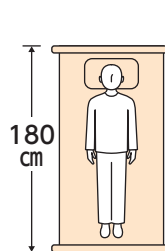

ミニ  
〈適応身長目安〉  
150cm未満

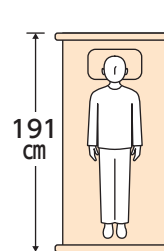

レギュラー  
〈適応身長目安〉  
150cm以上

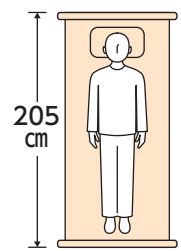

ロング※  
〈適応身長目安〉  
170cm後半から

※ロングサイズは、レギュラーサイズのベッドと延長フレームの組合せです。

楽匠 Z

らくしょう Zシリーズ

いつまでもその人らしい生活を。  
新しい背上げ機構・ラクリアモーションを搭載した  
楽匠Zシリーズでお応えします。



手元スイッチ

押しやすく大きなボタンで正確な操作をサポート。白色液晶を採用しているため、暗くても見えやすくなりました。



スマートハンドル

災害などによる停電時でも手動で操作できます。ベッドに常時備え付けできて、必要時にはすぐに使用できます。  
※詳細はお問合せ下さい。

ベッドの傾斜を組み合わせた、まったく新しい背上げ機構・ラクリアモーションで、かつてない背上げ姿勢を実現しました。

1



身体がずれないように、まず膝を上げてから上体を起こしはじめます。

2



少し上体を起こしてから、ベッドが傾きはじめます。

3



ベッドが10°傾くと傾斜がとまり、さらに上体を起こします。

4



上体を起こしながら膝を下げることで、骨盤の立った安定した姿勢で起き上げられます。

身体にやさしい起き上がり

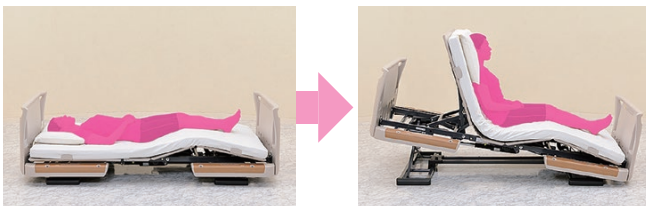

身体のずれ量が従来のらくらくモーションに比べて約60%も軽減しています。背上げをするときの体のずれを抑えて、体圧を床ずれリスクの高い仙骨部からお尻と太ももに移します。安定した姿勢で起き上げられ、床ずれリスクに配慮した背上げ方法です。

リラックスできて動きやすい



膝を少し曲げて足を下げた姿勢。これがラクリアモーションによる背上げ姿勢です。骨盤が立ち、お尻と太ももでしっかりと体を支えることができるので、疲れにくく身体が動かしやすくなります。脚も動かしやすいので離床のしやすい姿勢でもあります。

視界が広がる



骨盤の立った姿勢がとれ、フットボード側が低くなるため、ベッドで過ごしている時に天井方向に向かいがちだった視線が生活空間に向かいやすくなります。また、身体が動かしやすいため視界が広がります。

介護する方にもやさしい

介護者に適切な姿勢を

ベッドを最大で64.5cmまで高くすることができるので、腰に負担がかかりにくい姿勢で介護できます。また、ベッド下のスペースが広いので、足を踏み込んで接近しやすく、テーブルやリフトなどにも対応します。

立ち上がりやすさに配慮

ベッド下のスペースが広いので、立ち上がりときに十分に足を引くことができます。

介護を受けやすい姿勢

ご本人様の状態や目的に合った、リラックスした背上げ姿勢をとることができ、ご本人様にも介護する方にもやさしいベッドです。



高さ  
64.5cm

足下  
すっきり

# 楽匠Zシリーズ

セーフティラウンドボードタイプ(樹脂製・木目調)

パラマウントベッド

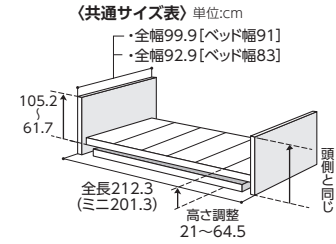

## 3 モーション

新機構・ラクリアモーションに加え  
背上げ(0~75°)・膝上げ(0~30°)・ベッドの高さ調整(21~64.5cm)が  
操作できます



サイズ	全長	品番	ベッド幅	全幅	重量	TAISコード	利用者負担額
レギュラー	212.3cm	KQ-7331	91cm	99.9cm	86.5kg	00170-000785	1割 <b>1,200</b> 円 2割 2,400円 3割 3,600円 レンタル価格 12,000円
		KQ-7311	83cm	92.9cm	84.5kg		1割 <b>1,200</b> 円 2割 2,400円 3割 3,600円 レンタル価格 12,000円
ミニ	201.3cm	KQ-7321	91cm	99.9cm	86kg	00170-000785	1割 <b>1,200</b> 円 2割 2,400円 3割 3,600円 レンタル価格 12,000円
		KQ-7301	83cm	92.9cm	84kg		1割 <b>1,200</b> 円 2割 2,400円 3割 3,600円 レンタル価格 12,000円



## 2 モーション

新機構・ラクリアモーションに加え  
背上げ(0~75°)とベッドの高さ調整(21~64.5cm)が操作できます



サイズ	全長	品番	ベッド幅	全幅	重量	TAISコード	利用者負担額
レギュラー	212.3cm	KQ-7231	91cm	99.9cm	85.5kg	00170-000777	1割 <b>980</b> 円 2割 1,980円 3割 2,940円 レンタル価格 9,800円
		KQ-7211	83cm	92.9cm	83.5kg		1割 <b>980</b> 円 2割 1,980円 3割 2,940円 レンタル価格 9,800円
ミニ	201.3cm	KQ-7221	91cm	99.9cm	85kg	00170-000777	1割 <b>980</b> 円 2割 1,980円 3割 2,940円 レンタル価格 9,800円
		KQ-7201	83cm	92.9cm	83kg		1割 <b>980</b> 円 2割 1,980円 3割 2,940円 レンタル価格 9,800円



## 充実の安全機能付き

手すりとして使えます。



ボードグリップ

フットボード側収納カバー

ボード上部はつかまりやすいグリップ形状になっていますので、移動時の手すりとして利用できます。足側には収納カバー付きです。(※セーフティラウンドボードタイプのみ)

## オプション受け



ベッドサイドレールが差し込みやすいように、ガイドとなる溝を設けています。また、オプション受けは使用しないときはベッド下に収納できます。(※91cm幅タイプのみ)



ベッド下に収納可能

特殊寝台

付属品 特殊寝台

防止用具 床ずれ

体位変換器

車いす

付属品 車いす

スロープ

手すり

歩行補助つえ

歩行器

移動用リフト

徘徊感知機器

吸引器・吸入器

販売品

# 楽匠Zシリーズ 木製ボードタイプ

パラマウントベッド

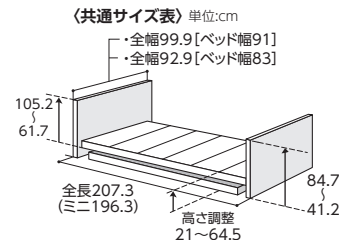

## 3 モーション

新機構・ラクリアモーションに加え  
背上げ(0~75°)・膝上げ(0~30°)・ベッドの高さ調整(21~64.5cm)が  
操作できます

ラクリア  
モーション

らくらく  
モーション

背上げ  
モーター  
0~約75度

膝上げ  
モーター  
0~約30度

高さ調整  
モーター  
21~64.5cm

サイズ	全長	品番	ベッド幅	全幅	重量	TAISコード	利用者負担額
レギュラー	207.3cm	KQ-7332	91cm	99.9cm	88.5kg	00170-000786	1割 <b>1,200</b> 円 2割 2,400円 3割 3,600円 レンタル価格 12,000円
		KQ-7312	83cm	92.9cm	87kg		
ミニ	196.3cm	KQ-7322	91cm	99.9cm	88kg	00170-000786	1割 <b>1,200</b> 円 2割 2,400円 3割 3,600円 レンタル価格 12,000円
		KQ-7302	83cm	92.9cm	86.5kg		



## 2 モーション

新機構・ラクリアモーションに加え  
背上げ(0~75°)とベッドの高さ調整(21~64.5cm)が操作できます

ラクリア  
モーション

背上げ  
モーター  
0~約75度

高さ調整  
モーター  
21~64.5cm

サイズ	全長	品番	ベッド幅	全幅	重量	TAISコード	利用者負担額
レギュラー	207.3cm	KQ-7232	91cm	99.9cm	87.5kg	00170-000778	1割 <b>980</b> 円 2割 1,980円 3割 2,940円 レンタル価格 9,800円
		KQ-7212	83cm	92.9cm	86kg		
ミニ	196.3cm	KQ-7222	91cm	99.9cm	87kg	00170-000778	1割 <b>980</b> 円 2割 1,980円 3割 2,940円 レンタル価格 9,800円
		KQ-7202	83cm	92.9cm	85.5kg		



## 楽匠Zシリーズ用オプション品

品名	品番	ベッド幅	TAISコード	備考	利用者負担額
延長フレーム	KQ-P72L	91cm	00170-000793	足側に14cm長くなり ます。	1割 <b>100</b> 円 2割 200円 3割 300円 レンタル価格 1,000円
	KQ-P70L	83cm	00170-000792		
延長マットレス	KE-521LA	91cm	00170-000564	延長フレームとセット でお使いください。	レンタル価格 <b>0</b> 円/月 利用者負担額 <b>0</b> 円/月
	KE-523LA	83cm	00170-000566		
キャスター (4個セット)	KQ-P70C	-	00170-000794	ベッドの移動を補助し ます。4輪ストッパー 付き。	1割 <b>50</b> 円 2割 100円 3割 150円 レンタル価格 500円

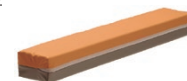

特殊寝台

付属品  
特殊寝台

防止用具  
床ずれ

体位変換器

車いす

付属品  
車いす

スロープ

手すり

歩行補助つえ

歩行器

移動用リフト

徘徊感知機器

吸引器・吸入器  
自動排せ処理

販売品

**楽匠FeeZ**  
木製ボードタイプ  
パラマウントベッド



最低高15cmの“超”低床電動ベッド



〈共通サイズ表〉単位:cm

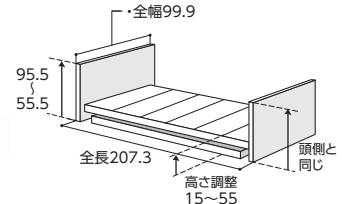

**3 モーター**

ボタン操作で、らくらくモーションによる起き上がりのほかに、  
背上げ(0~75°)・膝上げ(0~30°)・ベッドの高さ調整(15~55cm)が調節できます



サイズ	全長	品番	ベッド幅	全幅	重量	TAISコード	利用者負担額
レギュラー	207.3cm	KQ-7833	91cm	99.9cm	96.5kg	00170 - 000893	1割 <b>1,200</b> 円 2割 2,400円 3割 3,600円 レンタル価格 12,000円



**2 モーター**

ボタン操作で背上げ(0~75°)・ベッドの高さ調整(15~55cm)が行えます



サイズ	全長	品番	ベッド幅	全幅	重量	TAISコード	利用者負担額
レギュラー	207.3cm	KQ-7733	91cm	99.9cm	95kg	00170 - 000892	1割 <b>1,000</b> 円 2割 2,000円 3割 3,000円 レンタル価格 10,000円



**床から15cmから55cmまで高さ調整が可能**

最も低い状態で、床からボトム上面までが15cmの超低床設計。  
布団からベッドに移行する際の違和感が少なく、万が一転落した時の衝撃も緩和できます。  
また、高さは最高で55cmまで上げることができ、ベッドからの立ち上がりや介護にも配慮しています。

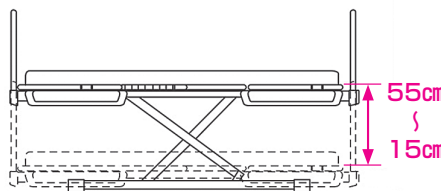

**液晶表示付き手元スイッチ**

ベッドの状態が絵記号と数値で表示。  
目で確かめながらベッドを操作できます。  
不意な接触等による誤作動を予防するため2度押し操作を採用しています。



**快適な背上げ機構・らくらくモーション(3モーターのみ)**

身体のズレと圧迫感を抑えながら安定した姿勢で起き上がることができます。

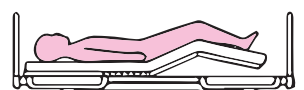

① 身体がずれないように、まず膝が上がります。



② 背が上がります。



③ 背がある程度まで上がると、腹部の圧迫感を軽減するため、背を上げながら膝を下げます。

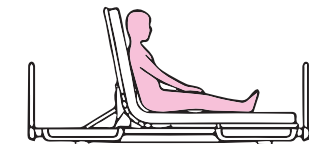

④ 背と膝の上下の組み合わせによって、より安定した姿勢で起き上がることができます。

# 楽匠Sシリーズ

セーフティラウンドボードタイプ<sup>®</sup>(樹脂製・木目調) / 木製ボードタイプ

パラマウントベッド



(共通サイズ表) 単位:cm  
 ・全幅100[ベッド幅91]  
 ・全幅93[ベッド幅83]

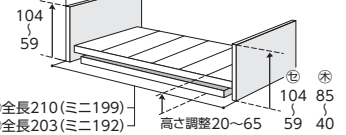

※表記について  
 ◎...セーフティラウンドボードタイプ  
 ※...木製ボードタイプ

## らくらくモーション

ボタン操作でらくらくモーションによる起き上がりのほかに  
 背上げ(0~75°)・膝上げ(0~30°)・ベッドの高さ調整(20~65cm)が行えます

らくらく  
モーション

背上げ  
モーター

0~約75度

膝上げ  
モーター

0~約30度

高さ調整  
モーター

20~65cm

タイプ	サイズ	全長	品番	ベッド幅	全幅	重量	TAISコード	利用者負担額
セーフティラウンドボードタイプ	レギュラー	210cm	KQ-9631	91cm	100cm	94kg	00170-000517	1割 <b>1,300円</b> 2割 2,600円 3割 3,900円 レンタル価格 13,000円
			KQ-9611	83cm	93cm	92kg		
	ミニ	199cm	KQ-9621	91cm	100cm	93kg		
			KQ-9601	83cm	93cm	91kg		
木製ボードタイプ	レギュラー	203cm	KQ-9632	91cm	100cm	95kg	00170-000513	1割 <b>1,300円</b> 2割 2,600円 3割 3,900円 レンタル価格 13,000円
			KQ-9612	83cm	93cm	93kg		
	ミニ	192cm	KQ-9622	91cm	100cm	94kg		
			KQ-9602	83cm	93cm	92kg		



## 3モーター

ボタン操作で背上げ(0~75°)・膝上げ(0~30°)・ベッドの高さ調整(20~65cm)が行えます

背上げ  
モーター

0~約75度

膝上げ  
モーター

0~約30度

高さ調整  
モーター

20~65cm

タイプ	サイズ	全長	品番	ベッド幅	全幅	重量	TAISコード	利用者負担額
セーフティラウンドボードタイプ	レギュラー	210cm	KQ-9331	91cm	100cm	94kg	00170-000518	1割 <b>1,200円</b> 2割 2,400円 3割 3,600円 レンタル価格 12,000円
			KQ-9311	83cm	93cm	92kg		
	ミニ	199cm	KQ-9321	91cm	100cm	93kg		
			KQ-9301	83cm	93cm	91kg		
木製ボードタイプ	レギュラー	203cm	KQ-9332	91cm	100cm	95kg	00170-000514	1割 <b>1,200円</b> 2割 2,400円 3割 3,600円 レンタル価格 12,000円
			KQ-9312	83cm	93cm	93kg		
	ミニ	192cm	KQ-9322	91cm	100cm	94kg		
			KQ-9302	83cm	93cm	92kg		



## 2モーター

ボタン操作で背上げ(0~75°)・ベッドの高さ調整(20~65cm)が行えます

背上げ  
(背膝連動)  
モーター

(背 0~75°)  
(膝 0~20°)

背上げ単独  
・背膝連動  
モーター

(背 0~75°)  
(膝 0~20°)

高さ調整  
モーター

20~65cm

タイプ	サイズ	全長	品番	ベッド幅	全幅	重量	TAISコード	利用者負担額
セーフティラウンドボードタイプ	レギュラー	210cm	KQ-9231	91cm	100cm	92.5kg	00170-000519	1割 <b>980円</b> 2割 1,980円 3割 2,940円 レンタル価格 9,800円
			KQ-9211	83cm	93cm	90.5kg		
	ミニ	199cm	KQ-9221	91cm	100cm	91.5kg		
			KQ-9201	83cm	93cm	89.5kg		
木製ボードタイプ	レギュラー	203cm	KQ-9232	91cm	100cm	94kg	00170-000515	1割 <b>980円</b> 2割 1,980円 3割 2,940円 レンタル価格 9,800円
			KQ-9212	83cm	93cm	92kg		
	ミニ	192cm	KQ-9222	91cm	100cm	93kg		
			KQ-9202	83cm	93cm	91kg		



特殊寝台

特殊寝台  
付属品

床ずれ  
防止用具

体位変換器

車いす

車いす  
付属品

スロープ

手すり

歩行補助つえ

歩行器

移動用リフト

徘徊感知機器

自動排せ処理・  
吸引器・吸入器

販売品

# Q-AURA

## セーフティラウンドボードタイプ(樹脂製)

パラマウントベッド

# Q-AURA (クオラ)



(共通サイズ表) 単位:cm

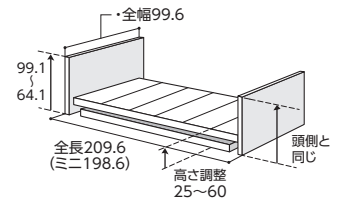

### 安心安全への徹底したこだわり

安心してお使いいただくにはボトムの強度が重要。鋼板をプレスしてねじれをつけて、医療現場での使用にも耐える強度を実現しました。



### 自立動作を支援し転倒を予防する伝い歩きボード

ボード上部にグリップを設けることで、伝い歩きをサポート。また、ボードは簡単に取り外しが可能で、取り付け時にはボードストッパーをかけることができる安心設計です。

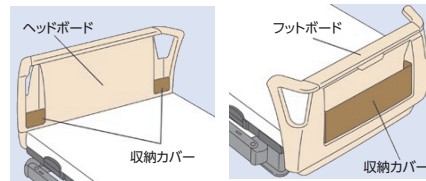

### 最低床高25cm~最高床高60cmまでの高さ調整機構

最高床高は60cm。介護する方の腰の負担を抑えることができます。床からボトム上面までの最低床高は25cm。比較的小柄な方でもかかとが接地でき、より多くの方が安定した端座位をとれます。

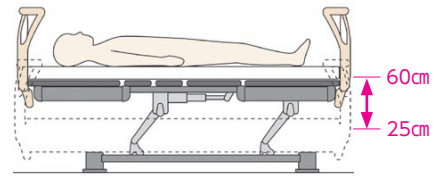

### 液晶付手元スイッチ

液晶に角度・高さが表示されるので、使いやすい角度や高さに、誰もが同じように調整することができます。



## 3 モーター

ボタン操作で背上げ(0~75°)・膝上げ(0~30°)・ベッドの高さ調整(25~60cm)が行えます



サイズ	全長	品番	ベッド幅	全幅	重量	TAISコード	利用者負担額
レギュラー	209.6cm	KQ-63310	91cm	99.6cm	81.5kg	00170-000874	1割 <b>980</b> 円 2割 1,960円 3割 2,940円 レンタル価格 9,800円
ミニ	198.6cm	KQ-63210	91cm	99.6cm	80.5kg	00170-000871	1割 <b>980</b> 円 2割 1,960円 3割 2,940円 レンタル価格 9,800円



## 2 モーター

ボタン操作で背上げ(0~75°)・ベッドの高さ調整(25~60cm)が行えます



サイズ	全長	品番	ベッド幅	全幅	重量	TAISコード	利用者負担額
レギュラー	209.6cm	KQ-62310	91cm	99.6cm	80.5kg	00170-000868	1割 <b>700</b> 円 2割 1,400円 3割 2,100円 レンタル価格 7,000円
ミニ	198.6cm	KQ-62210	91cm	99.6cm	79.5kg	00170-000865	1割 <b>700</b> 円 2割 1,400円 3割 2,100円 レンタル価格 7,000円



特殊寝台

付属品 特殊寝台

防止用具 床ずれ

体位変換器

車いす

付属品 車いす

スロープ

手すり

歩行補助つえ

歩行器

移動用リフト

徘徊感知機器

吸引器・吸入器

販売品

## 楽匠Z・楽匠FeeZ・楽匠S・Q-AURA サイドレール・介助バー

パラマウントベッド

### ベッドサイドレールに関する注意点

介護を受ける方の心身の状態や利用環境により、サイドレールなどの隙間に身体の一部が挟まれたり圧迫され、身体の傷害や生命に関わる事故が起きています。十分ご注意ください。

すき間に注意



身体を出さない  
背上げに注意

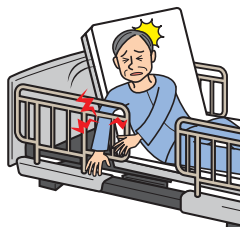

寄りかからない



固定(ロック)の確認



衣服の引っかかりに注意



### ベッドサイドレール

- 材質：スチールパイプ・樹脂
- カラー色：ベージュ

利用者負担額(月額)	
1割	30円
2割	60円
3割	90円
レンタル価格 300円	
品番	TAISコード
KS-161Q-1	00170-Z00019

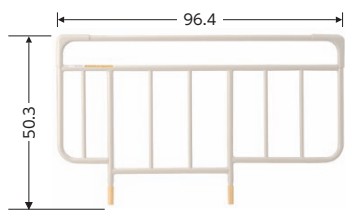

利用者負担額(月額)	
1割	30円
2割	60円
3割	90円
レンタル価格 300円	
品番	TAISコード
KS-151Q	00170-000537

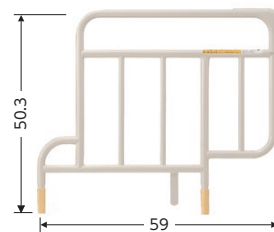

(カバー付)

利用者負担額(月額)	
1割	50円
2割	100円
3割	150円
レンタル価格 500円	
品番	TAISコード
KS-161QC-1	00170-Z00056

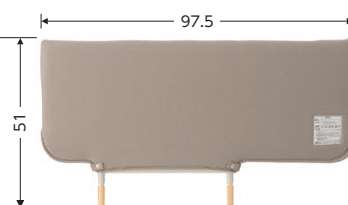

(カバー付)

利用者負担額(月額)	
1割	50円
2割	100円
3割	150円
レンタル価格 500円	
品番	TAISコード
KS-151QC	00170-000543

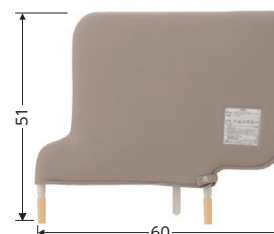

利用者負担額(月額)	
1割	30円
2割	60円
3割	90円
レンタル価格 300円	
品番	TAISコード
KS-171Q-1	00170-Z00197

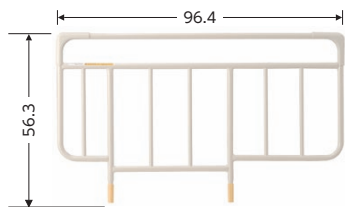

利用者負担額(月額)	
1割	30円
2割	60円
3割	90円
レンタル価格 300円	
品番	TAISコード
KS-191Q	00170-000752

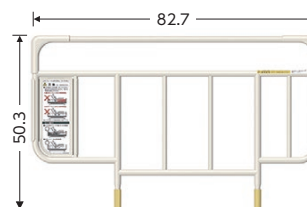

(カバー付)

利用者負担額(月額)	
1割	50円
2割	100円
3割	150円
レンタル価格 500円	
品番	TAISコード
KS-171QC-1	00170-Z00088



利用者負担額(月額)	
1割	30円
2割	60円
3割	90円
レンタル価格 300円	
品番	TAISコード
KS-195	00170-Z00074

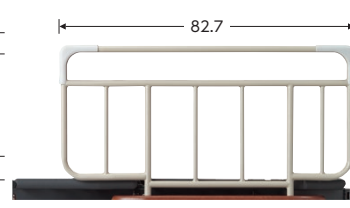

特殊寝台

特殊寝台  
付属品

床ずれ  
防止用具

体位変換器

車いす

車いす  
付属品

スロープ

手すり

歩行補助つえ

歩行器

移動用リフト

徘徊感知機器

自動排泄処理・  
吸引器・吸入器

販売品



## スイングアーム介助バー

●材質：スチールパイプ グリップ表面…エラストマー

角度自動固定機能付スイングアーム つかまりやすい新形状

利用者負担額(月額)	
1割	200円
2割	400円
3割	600円
レンタル価格 2,000円	
品番	TAISコード
KS-098A	00170-000898

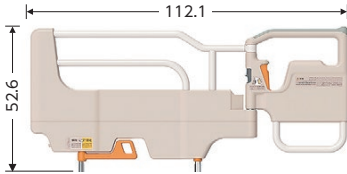

スイングアームが150度まで開き、移乗や立ち上がりをサポート

利用者負担額(月額)	
1割	200円
2割	400円
3割	600円
レンタル価格 2,000円	
品番	TAISコード
KS-096A	00170-000551



## ソフトカバー付スイングアーム介助バー

隙間をふさぎ接触したときの衝撃を緩和するソフトカバー

利用者負担額(月額)	
1割	230円
2割	460円
3割	690円
レンタル価格 2,300円	
品番	TAISコード
KS-096ACL	00170-000714



※取付時、ベルト部除く。全幅(厚み)6.3cm

## サイドグリップ

ベッドにしっかりと固定できて安心してつかまれる

●材質：スチールパイプ グリップ表面…PP樹脂、エラストマー

利用者負担額(月額)	
1割	100円
2割	200円
3割	300円
レンタル価格 1,000円	
品番	TAISコード
KS-030A	00170-000897

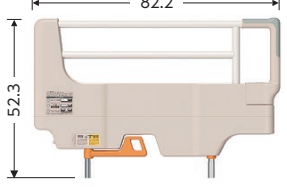

## サイドサポート

利用者負担額(月額)		
1割	50円	
2割	100円	3割 150円
レンタル価格 500円		
品名	備考	TAISコード
KA-038B	頭部専用、ボトム取付式	00170-000354
KA-037BL	オプション受け差込式	00170-000558
KA-037BR		00170-000557

※KA-038Bは、楽匠Zシリーズには使用できません。

※サイドサポート取付け位置と対応品番



全サイズ共通  
63  
21  
12  
KA-037BL  
KA-037BR

## アクセスポート 〈楽匠Zシリーズ専用〉

楽匠Zシリーズ専用のベッド設置式手すり  
ベッドからの立ち上がりや車いすなどへの移乗をサポート



①基本セット

利用者負担額(月額)	
1割	400円
2割	800円
3割	1,200円
レンタル価格 4,000円	
品名	タイプ
KQ-P70G	基本セット
TAISコード	00170-000795



③基本セット + 手すり

利用者負担額(月額)	
1割	650円
2割	1,300円
3割	1,950円
レンタル価格 7,000円	
品名	タイプ
KQ-P70GT1	歩行用手すり 1台セット
TAISコード	00170-000797



②基本セット + ポール

利用者負担額(月額)	
1割	450円
2割	900円
3割	1,350円
レンタル価格 4,500円	
品名	タイプ
KQ-P70GP	垂直ポールセット
TAISコード	00170-000796



④基本セット + ポール + 手すり

利用者負担額(月額)	
1割	700円
2割	1,400円
3割	2,100円
レンタル価格 7,000円	
品名	タイプ
KQ-P70GF1	ポール歩行用 手すり1台セット
TAISコード	00170-000800

なごむ さい  
**和夢シリーズ 彩**  
**樹脂ボードタイプ**  
 シーホネンス



業界初の誤嚥リスクを低減するヘッドレスト機能で「頸部前屈姿勢」にらくらく調整

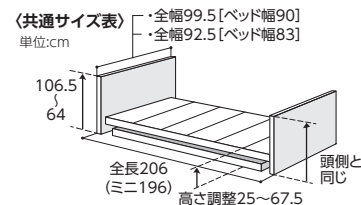

手元スイッチ  
3モーター用



手元スイッチ  
2モーター用



モーター	サイズ	全長	品番	ベッド幅	全幅	重量	TAISコード	TAISコード
3モーター	背上げ0~70° 膝上げ0~30° 高さ25~67.5cm	レギュラー 206cm	NX-1W	90cm	99.5cm	88kg	00167-000195	1割 <b>1,000円</b> 2割 2,000円 3割 3,000円 レンタル価格 10,000円
			NX-1N	83cm	92.5cm	84kg	00167-000196	
	ミニ 196cm	NX-1W	90cm	99.5cm	88kg	00167-000195		
		NX-1N	83cm	92.5cm	84kg	00167-000196		
2モーター	背・脚連動 (背)0~70° (膝)0~20° 高さ25~67.5cm	レギュラー 206cm	NX-2W	90cm	99.5cm	87.5kg	00167-000197	1割 <b>900円</b> 2割 1,800円 3割 2,700円 レンタル価格 9,000円
			NX-2N	83cm	92.5cm	83.5kg	00167-000198	
	ミニ 196cm	NX-2W	90cm	99.5cm	87.5kg	00167-000197		
		NX-2N	83cm	92.5cm	83.5kg	00167-000198		

**CORE Neo**  
**トル木製ボードタイプ(ライト色)**  
 シーホネンス



使いやすさと快適さをさらに身近にする  
 スタンダードベッド

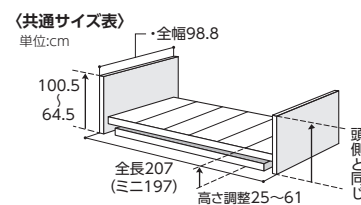

手元スイッチ  
3モーター用



手元スイッチ  
2モーター用



モーター	サイズ	全長	品番	ベッド幅	全幅	重量	TAISコード	TAISコード
3モーター	背上げ0~70° 膝上げ0~30° 高さ25~61cm	レギュラー 206cm	NS-834	90cm	98.8cm	73kg	00167-000275	1割 <b>850円</b> 2割 1,700円 3割 2,550円 レンタル価格 8,500円
2モーター	背・脚連動 (背)0~70° (膝)0~20° 高さ25~61cm	レギュラー 206cm	NS-824	90cm	98.8cm	72kg	00167-000274	1割 <b>670円</b> 2割 1,340円 3割 2,010円 レンタル価格 8,000円

特殊寝台

特殊寝台  
付属品

床ずれ  
防止用具

体位変換器

車いす

車いす  
付属品

スロープ

手すり

歩行補助つえ

歩行器

移動用リフト

徘徊感知機器

自動排泄処理・  
吸引器・吸入器

販売品

# 和夢シリーズ 彩・CORE Neo サイドレール・介助バー

シーホネンス

## 回転式アーム介助バー

- 材質：スチールパイプ
- アーム部角度：15度刻み

利用者負担額(月額)	
1割	<b>200円</b>
2割	400円
3割	600円
レンタル価格 2,000円	
品番	TAISコード
K-47R	00167-000226

## サイドレール

- 材質：スチールパイプ

利用者負担額(月額)	
1割	<b>30円</b>
2割	60円
3割	90円
レンタル価格 300円	
品番	TAISコード
K-170R	00167-Z00103

## サイドレール

- 材質：スチールパイプ

利用者負担額(月額)	
1割	<b>30円</b>
2割	60円
3割	90円
レンタル価格 300円	
品番	TAISコード
K-173	00167-Z00091

## サイドレール

回転式アーム介助バーとの組合せに

- 材質：スチールパイプ

利用者負担額(月額)	
1割	<b>50円</b>
2割	100円
3割	150円
レンタル価格 500円	
品番	TAISコード
K-195RX	00167-000233

## サポートグリップ

グリップ力強化、立ち上がりがさらに安心

- 材質：スチールパイプ

利用者負担額(月額)	
1割	<b>100円</b>
2割	200円
3割	300円
レンタル価格 1,000円	
品番	TAISコード
K-95	00167-000281

## サイドレール

- 材質：スチールパイプ

利用者負担額(月額)	
1割	<b>30円</b>
2割	60円
3割	90円
レンタル価格 300円	
品番	TAISコード
K-170S	00167-Z00106

## サイドレール

- 材質：スチールパイプ

利用者負担額(月額)	
1割	<b>30円</b>
2割	60円
3割	90円
レンタル価格 300円	
品番	TAISコード
K-173S	00167-Z00089

## サイドレール

回転式アーム介助バーとの組合せに

- 材質：スチールパイプ

利用者負担額(月額)	
1割	<b>40円</b>
2割	80円
3割	120円
レンタル価格 400円	
品番	TAISコード
K-195SX	00167-000232

## ミオレットⅢ 木製フラットボードタイプ ブラッツ

ミオレットシリーズ  
**MioletⅢ**

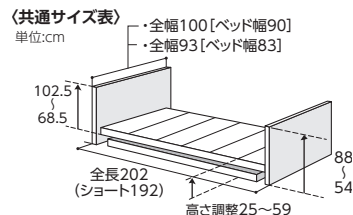

垂直昇降で省スペース設置を実現  
移乗のしやすさ、身体のズレ抑制機能も充実



### 省スペースに設置可能な垂直昇降機構

昇降の際にベッドがスイングせず垂直に昇降するので、設置面積が少なく済みます。全長は業界トップクラスの省スペース設計を実現しました。



### 背上げ時のズレを抑える1ボタン操作のライジングモーション機構

背上げボタンを押すと、背と膝の角度を自動的に調整しながらリクライニングをおこなうことにより、足方向へのズレを抑制します。背を上げ続けると膝は下がることで腹部の圧迫を抑え、背を上げると膝はフラットになり端座位も取りやすくなります。

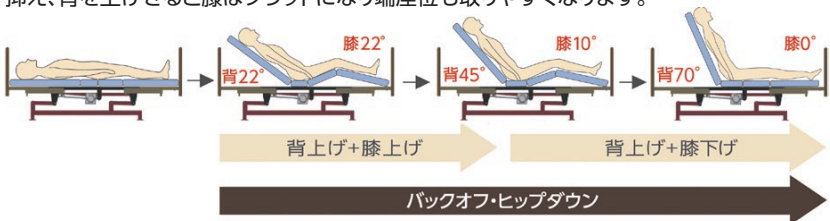

### 背上げ時のズレを抑える 膝位置のフィッティング機能

膝位置のフィッティング機能は利用者的大腿部の長さに合わせて、パーツの変更なしでひざ脚ボタムの屈曲位置を2段階に調節できるので、ズレの少ない快適な背上げをサポートします。

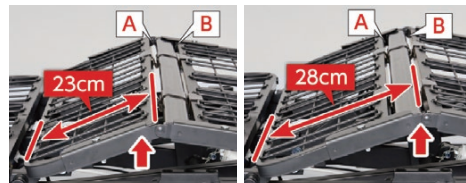

A位置に設定 身長175cm未満の方  
B位置に設定 身長175cm未満の方

### ヒップダウン機構

背上げと連動して臀部のボトムが傾斜します。これにより、骨盤を起こし、ズレを抑制します。



## 3 モーター

背上げ(0~70°)・膝上げ(0~18°)・ベッドの高さ調整(25~59cm)が操作できます



サイズ	全長	品番	ベッド幅	全幅	重量	TAISコード	利用者負担額
レギュラー	202cm	P113-31BA	90cm	100cm	88.5kg	00631-000558	1割 <b>900</b> 円 2割 1,800円 3割 2,700円 レンタル価格 9,000円
		P113-32DA	83cm	93cm	85.5kg		1割 <b>900</b> 円 2割 1,800円 3割 2,700円 レンタル価格 9,000円
ショート	192cm	P113-31BA	90cm	100cm	88.5kg	00631-000558	1割 <b>900</b> 円 2割 1,800円 3割 2,700円 レンタル価格 9,000円
		P113-32DA	83cm	93cm	85.5kg		1割 <b>900</b> 円 2割 1,800円 3割 2,700円 レンタル価格 9,000円



## 2 モーター

背上げ(0~70°)とベッドの高さ調整(25~59cm)が操作できます



サイズ	全長	品番	ベッド幅	全幅	重量	TAISコード	利用者負担額
レギュラー	202cm	P113-21BA	90cm	100cm	87.5kg	00631-000554	1割 <b>700</b> 円 2割 1,400円 3割 2,100円 レンタル価格 7,000円
		P113-22DA	83cm	93cm	84.5kg		1割 <b>700</b> 円 2割 1,400円 3割 2,100円 レンタル価格 7,000円
ショート	192cm	P113-21BA	90cm	100cm	87.5kg	00631-000554	1割 <b>700</b> 円 2割 1,400円 3割 2,100円 レンタル価格 7,000円
		P113-22DA	83cm	93cm	84.5kg		1割 <b>700</b> 円 2割 1,400円 3割 2,100円 レンタル価格 7,000円



特殊寝台

特殊寝台

床ずれ  
防止用具

体位変換器

車いす

車いす  
付属品

スロープ

手すり

歩行補助つえ

歩行器

移動用リフト

徘徊感知機器

自動排せ処理・  
吸引器・吸入器

販売品

# ミオレットⅢ サイドレール・介助バー

ブラツ

## ロングサイドレール

●材質：スチールパイプ

利用者負担額(月額)	
1割	<b>30円</b>
2割	60円
3割	90円
レンタル価格 300円	
品番	TAISコード
PA505-961	00631-000320

## レギュラーサイドレール

●材質：スチールパイプ

利用者負担額(月額)	
1割	<b>30円</b>
2割	60円
3割	90円
レンタル価格 300円	
品番	TAISコード
PA505-751	00631-000319

## ショートサイドレール

●材質：スチールパイプ

利用者負担額(月額)	
1割	<b>30円</b>
2割	60円
3割	90円
レンタル価格 300円	
品番	TAISコード
PA505-441	00631-000318

## ニーパロ+ ニーパロひざパッド付

45度毎に自動的にロックする機構を搭載

●材質：スチール、亜鉛ダイカスト、ABS樹脂、POM樹脂、EVA樹脂

利用者負担額(月額)	
1割	<b>200円</b>
2割	400円
3割	600円
レンタル価格 2,000円	
品番	TAISコード
PG02-116ATP	00631-000532

## ハンドグリッパ

●材質：スチールパイプ

利用者負担額(月額)	
1割	<b>100円</b>
2割	200円
3割	300円
レンタル価格 1,000円	
品番	TAISコード
PG04-75	00631-000545

## 安全カバー付ロングサイドレール

●材質：スチールパイプ

利用者負担額(月額)	
1割	<b>50円</b>
2割	100円
3割	150円
レンタル価格 500円	
品番	TAISコード
PA505-96S1	00631-000522

## 安全カバー付レギュラーサイドレール

●材質：スチールパイプ

利用者負担額(月額)	
1割	<b>50円</b>
2割	100円
3割	150円
レンタル価格 500円	
品番	TAISコード
PA505-75S1	00631-000523

## 安全カバー付ショートサイドレール

●材質：スチールパイプ

利用者負担額(月額)	
1割	<b>50円</b>
2割	100円
3割	150円
レンタル価格 500円	
品番	TAISコード
PA505-44S1	00631-000524

## ニーパロL ニーパロひざパッド付

簡易操作のレバーロック式

●材質：スチールパイプ

利用者負担額(月額)	
1割	<b>200円</b>
2割	400円
3割	600円
レンタル価格 2,000円	
品番	TAISコード
PG03-116MP	00631-000536

## ガス圧式昇降ベッドテーブル

●重さ：15.5kg  
●最大使用体重：10kg  
●本体サイズ：幅84×奥行47cm

利用者負担額(月額)	
1割	<b>250円</b>
2割	500円
3割	750円
レンタル価格 2,500円	
品番	TAISコード
PZT-840	00631-000178



特殊寝台

特殊寝台  
付属品

床ずれ  
防止用具

体位変換器

車いす

車いす  
付属品

スロープ

手すり

歩行補助つえ

歩行器

移動用リフト

徘徊感知機器

自動排泄処理・  
吸引器・吸入器

販売品

## ベッド用各種テーブル

パラマウントベッド

ハイトスペーサー このマークが記載されている製品は、特殊寝台で使用する場合に、ハイトスペーサーが別途必要となる場合がございます。(楽匠 FeeZ・楽匠 S)

### オーバーテーブル

- 材質：表面…ポリエステル化粧板 両端…樹脂製

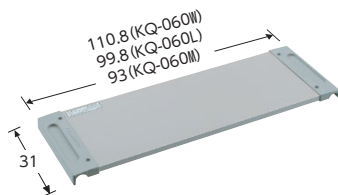

利用者負担額(月額)	
1割	50円
2割	100円
3割	150円
レンタル価格 500円	

品名	対応ベッド幅	全幅	TAISコード
KQ-060W	100cm	110.8cm	00170-000375
KQ-060L	91cm	99.8cm	00170-000374
KQ-060M	83cm	93cm	00170-000373

### オーバーベッドテーブル

- 材質：樹脂製
- 本体サイズ：幅121×奥行40cm

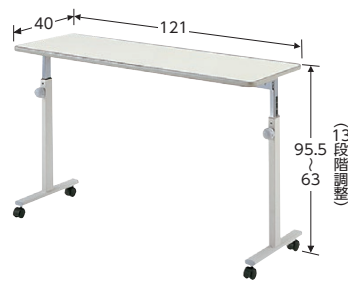

利用者負担額(月額)	
1割	300円
2割	600円
3割	900円
レンタル価格 3,000円	

品番	TAISコード
KF-813	00170-000387

### オーバーベッドテーブル

- 重量：24kg ● 本体サイズ：幅133.4×奥行63.4cm
- 天板：合成樹脂化粧繊維板(軟質ウレタンエッジ一体成型)



利用者負担額(月額)	
1割	350円
2割	700円
3割	1,050円
レンタル価格 3,500円	

品番	TAISコード
KF-833LB	00170-000317

### ベッドサイドテーブル

- 重量：14kg
- 本体サイズ：幅90.7×奥行44.5cm

ハイトスペーサー



利用者負担額(月額)	
1割	300円
2割	600円
3割	900円
レンタル価格 3,000円	

品番	TAISコード
KF-1950	00170-000717

### リハビリテーブル(ベルト付き)

- 重量：13kg
- 本体サイズ：幅79×奥行58cm
- 材質：本体…スチール製 天板…樹脂化粧板

ハイトスペーサー



利用者負担額(月額)	
1割	300円
2割	600円
3割	900円
レンタル価格 3,000円	

品番	TAISコード
KF-840BS	00170-000826

ベルト1本付属

### リハビリテーブル(天板角度調整可)

- 重量：20kg
- 本体サイズ：幅90×奥行63.4cm
- 材質：本体…スチール製 天板…樹脂化粧板

ハイトスペーサー

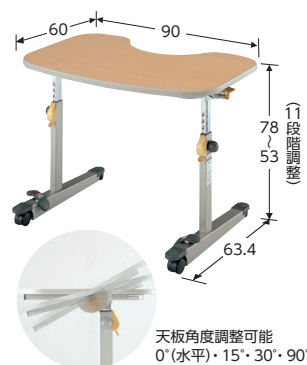

利用者負担額(月額)	
1割	350円
2割	700円
3割	1,050円
レンタル価格 3,500円	

品番	TAISコード
KF-850	00170-000265

天板角度調整可能  
0°(水平)・15°・30°・90°

### 端座位保持テーブル Sittan (しったん)

座位保持が不安定な方の「座る」リハビリテーションをサポート

- 重量：21kg
- 材質：本体…スチール 天板…メラミン樹脂 背面ユニット(カバー)…ウレタンフォーム入ビニールレザー

ハイトスペーサー

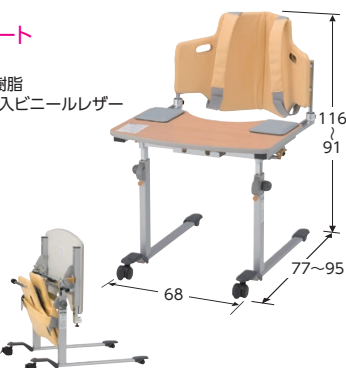

利用者負担額(月額)	
1割	600円
2割	1,200円
3割	1,800円
レンタル価格 6,000円	

品番	TAISコード
KF-890	00170-000574

### 床面保護シート

畳・床面も傷つかないので安心して設置が可能

※介護ベッドをご利用の方に1台あたり1セットを無料で追加することもできます

品番	TAISコード	月額料金
KQ-P70K	-	レンタル価格 0円/月
KQ-P731	-	利用者負担額 0円/月
KQ-P732	-	利用者負担額 0円/月

特殊寝台

特殊寝台  
付属品

床ずれ  
防止用具

体位変換器

車いす

車いす  
付属品

スロープ

手すり

歩行補助つえ

歩行器

移動用リフト

徘徊感知機器

自動排泄処理・  
吸引器・吸入器

販売品

## その他特殊寝台用品

### ターンテーブル ハード S

パラマウントベッド

移乗の方向転換をサポート  
持ち運びに便利なハンドル付き

- 直径：38cm
- 重量：1.1kg
- 耐荷重：135kg
- 材質：ABS樹脂

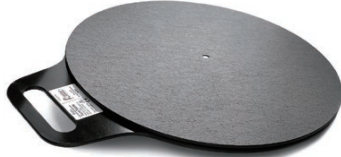

利用者負担額(月額)	
1割	300円
2割	600円
3割	900円
レンタル価格 3,000円	
品番	TAISコード
KZ-A52044	00170-000706

### フレキシベルト ハグ M

パラマウントベッド

身体にしっかりと装着できるベルトタイプ  
ハンドルを握って、立ち上がりや移乗をサポート

- ウエストサイズ：70～120cm



利用者負担額(月額)	
1割	200円
2割	400円
3割	600円
レンタル価格 2,000円	
品番	TAISコード
KZ-A52072	00170-000694

支えながらベッドや車いすに移すことができます。  
介助する方もフレキシブルベルトハグを装着することで、介助される方がつかまるところを留意できます。



### スライディングボード イージーグライド M

パラマウントベッド

座ったままお尻を滑らせて移乗できます

- 重量：0.89kg
- 材質：ポリエチレン
- 橋渡しする距離：10cm以下
- ボードの両端：15cm以上



利用者負担額(月額)	
1割	150円
2割	300円
3割	450円
レンタル価格 1,500円	
品番	TAISコード
KZ-A29036	00170-000570

### スライディングボード イージーモーション Bタイプ モルテン

独自のブーメラン形状により接地面積が広く取れ  
安全でスムーズな移乗を支援

- 重量：1.2kg
- 材質：ABS樹脂(裏面滑り止めシート付き)
- 耐荷重：130kg
- 厚さ：0.5cm

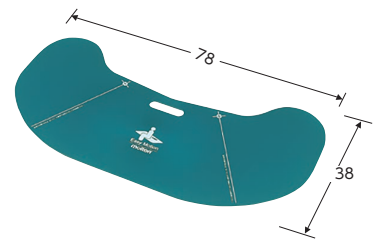

利用者負担額(月額)	
1割	150円
2割	300円
3割	450円
レンタル価格 1,500円	
品番	TAISコード
MEMV	00054-000032

### フレックスボード

ラックヘルスケア

アコーディオン形状が移乗時の姿勢にぴったりフィット

- 重量：1.63kg
- 耐荷重：160kg
- 材質：ポリエステル・ポリスチレン



利用者負担額(月額)	
1割	360円
2割	720円
3割	1,080円
レンタル価格 3,600円	
品番	TAISコード
39580-030	00245-000151

### リターンベルト M

パラマウントベッド

骨盤部を支えて立ち上がりや歩行を補助します

- サイズ：105～125cm
- 重量：520g
- 材質：外側…ポリアミド  
内側…ポリスチレン
- 耐荷重：135kg



利用者負担額(月額)	
1割	250円
2割	500円
3割	750円
レンタル価格 2,500円	
品番	TAISコード
KZ-A29051	00170-000841

※リターン(P84掲載)との併用により立位保持が可能です。

#### スライディングボードの使い方

- 表面の滑りやすさを利用し、対象者を座位姿勢のまま移乗させることができます。
- 十分な強度と柔軟性を兼ね備え、挿入や取り外しも工夫しています。  
※段差が5cm以上の時、エアマット使用時にはご利用をお控えください。

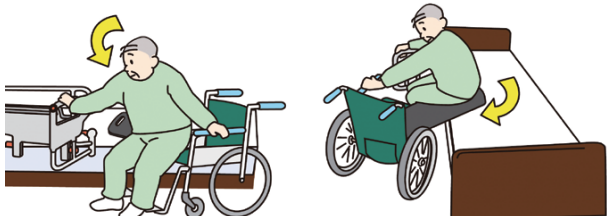

### ガートル台

柏ステンレス工業

長く使えるステンレス製  
安定性の高い4脚キャスター

- ベース部寸法：43×43cm
- 材質：ステンレス、スチール、真鍮
- 重量：6kg

月額料金	
レンタル価格	1,500円/月
※介護保険給付対象外	
品番	TAISコード
MG-4S-P	-

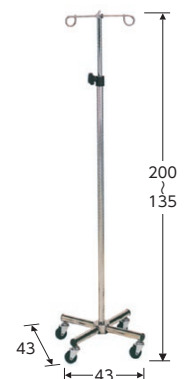

# 特殊寝台用マットレス

## プレグラーマットレス

介護ベッドの背上げの動きにフィットする曲がりやすい波形構造のマットレス



パラマウントベッド

厚さ  
8cm

マット幅83・91cm 利用者負担額(月額)		マット幅100cm 利用者負担額(月額)	
1割 <b>200</b> 円 2割 400円 3割 600円 レンタル価格 2,000円		1割 <b>260</b> 円 2割 520円 3割 780円 レンタル価格 2,600円	
サイズ	全長	品番	全幅 TAISコード
レギュラー	191cm	KE-557Q	100cm 00170-000444
		KE-551Q	91cm 00170-000159
ミニ	180cm	KE-553Q	83cm 00170-000142
		KE-5511Q	91cm 00170-000286
		KE-5531Q	83cm 00170-000285

## ニューポイントマットレス

通気性を考慮したスタンダードタイプのポリエステルマットレス

利用者負担額(月額)

1割 **200**円  
2割 400円 3割 600円  
レンタル価格 2,000円

サイズ	全長	品番	全幅	TAISコード
レギュラー	191cm	PKM-9080	90cm	00631-000161
ミニ	182cm	PD504-A9008S		00631-000226



プラッツ  
厚さ  
8cm

硬さが選べて背圧を  
軽減する2層構造



## エバーフィット C3

体圧分散性と動きやすさの使い分けが可能なリバーシブルマットレス 厚さわずか10cm



利用者負担額(月額)

1割 **300**円  
2割 300円 3割 600円  
レンタル価格 3,000円

※画像は通気タイプです

パラマウントベッド

厚さ  
10cm

タイプ	サイズ	全長	品番	全幅	TAISコード
通気タイプ	レギュラー	191cm	KE-611TQ	91cm	00170-001042
			KE-613TQ	83cm	00170-001044
	ミニ	180cm	KE-612TQ	91cm	00170-001043
ドライタイプ	レギュラー	191cm	KE-614TQ	83cm	00170-001045
			KE-611UQ	91cm	00170-001033
	ミニ	180cm	KE-613UQ	83cm	00170-001035
			KE-612UQ	91cm	00170-001034
			KE-614UQ	83cm	00170-001036

## アルファプラすくっと Re (撥水・通気カバータイプ)

高弾性ウレタンフォームで動きやすさをサポート  
アクティブエリアが寝返りをサポート

利用者負担額(月額)

1割 **300**円  
2割 600円 3割 900円  
レンタル価格 3,000円

サイズ	全長	品番	全幅	TAISコード
レギュラー	191cm	TS-SKT-ReA1R	91cm	00563-000108
		TS-SKT-ReA3R	83cm	00563-000106
ミニ	180cm	TS-SKT-ReA1S	91cm	00563-000109
		TS-SKT-ReA3S	83cm	00563-000107

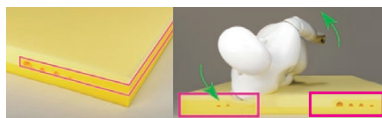

アクティブエリア  
高弾性ウレタンフォーム  
で安定感を確保。  
空洞部分が変形し、沈み  
込むことで寝返りがしや  
すくなりました。

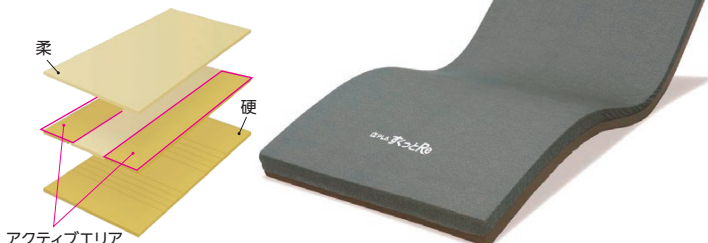

タイカ  
厚さ  
8cm

アクティブエリア

特殊寝台

特殊寝台  
付属品

床ずれ  
防止用具

体位変換器

車いす

車いす  
付属品

スロープ

手すり

歩行補助つえ

歩行器

移動用リフト

徘徊感知機器

自動排泄処理・  
吸引器・吸入器

販売品



やわらかめ

### メリー&ハリー (通気タイプ)

二つの寝心地が選べるリバーシブル通気マットレス

ケープ

厚さ  
9cm



ハリー面(ハード)

メリー面(ソフト)

自然でやさしい  
フィット感のある  
寝心地

使い慣れたお布団  
のような寝心地

利用者負担額(月額)

1割 **290**円  
2割 580円 3割 870円  
レンタル価格 2,900円

サイズ	全長	品番	マット幅	TAISコード
レギュラー	191cm	CR-681	90cm	00206-000079
		CR-680	83cm	
ミニ	180cm	CR-682	90cm	

※83cm幅ミニはございません

### ユービーポイントマットレス (通気タイプ)

リバーシブルタイプのウレタンフォームマットレス

プラッツ

厚さ  
8cm

利用者負担額(月額)

1割 **180**円  
2割 360円 3割 540円  
レンタル価格 1,800円

サイズ	全長	品番	全幅	TAISコード
レギュラー	191cm	PM09-A9008	90cm	00631-000464
		PM09-A8308	83cm	
ショート	182cm	PM09-A9008S	90cm	
		PM09-A8308S	83cm	

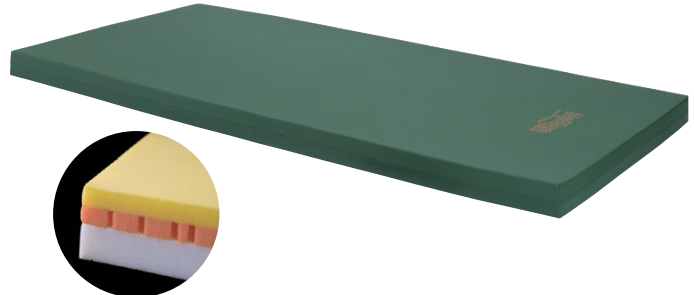

### ミルフィ

沈み込みを抑えて寝返りや起き上がりをサポート

ケープ

厚さ  
10cm

利用者負担額(月額)

1割 **250**円  
2割 500円 3割 750円  
レンタル価格 2,500円

サイズ	全長	品番	全幅	TAISコード
レギュラー	191cm	CR-363	90cm	00206-000075
		CR-362	83cm	
ショート	180cm	CR-365	90cm	
		CR-364	83cm	



4種類4層のウレタンフォーム

1層目:高弾性	2cm	寝心地
2層目:ソフトタッチ	2cm	体圧分散
3層目:高硬度(両サイド)	3cm	寝返り 離床
4層目:高硬度	3cm	底づき防止

### テルサ (防水タイプ)

"やわらか面"と"しっかり面"の異なる質感が選べる  
マットレスに厚みをもたせることで、体圧分散性能と質感が向上

モルテン

厚さ  
12cm

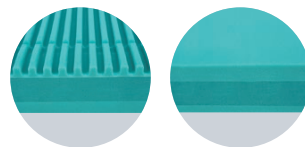
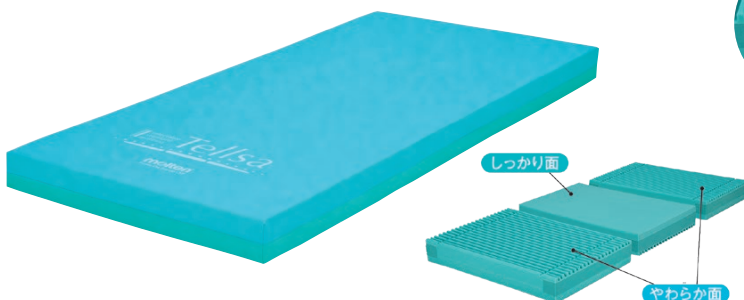

やわらか面

しっかり面

利用者負担額(月額)

1割 **290**円  
2割 580円 3割 870円  
レンタル価格 2,900円

サイズ	全長	品番	全幅	TAISコード
レギュラー	191cm	MTLS1291	91cm	00054-000204
		MTLS1283	83cm	
ショート	180cm	MTLS1291S	91cm	
		MTLS1283S	83cm	

## マットレスの選び方

介護を受ける方にとって、マットレスは寝具としてだけでなく長時間過ごす生活の場でもあります。寝ごち、立ち上がりやすさ、体圧分散性、通気性などの機能が重要になります。身体能力や生活状況に合わせてマットレスを選びましょう。

### 1 硬さ

動きやすいのは身体が沈み込みすぎない、やや硬めのマットレスです。硬さが気になる場合には、ベッドパッドなどで調節しましょう。動きやすく、姿勢が安定しやすいものがおすすめです。

### 2 製品の特性

立ち座りのしやすさや体圧分散性の良いマットレスで、床ずれの原因を作らないことなども重要です。また、お手入れ面から通気性や重さ、拭き取りやすさもポイントです。

#### 床ずれとは・・・

長時間の圧迫によって血流が悪くなり、皮膚やその下の組織が死んでしまうことを言います。

#### 床ずれを予防するには

2大要素を減少させる対策を取りましょう。

- ① 圧力の強さを小さくする
- ② 圧力のかかっている時間を少なくする

### 3 動きやすさと体圧分散性能マップ



特殊寝台

特殊寝台  
付属品

床ずれ  
防止用具

体位変換器

車いす

車いす  
付属品

スロープ

手すり

歩行補助つえ

歩行器

移動用リフト

徘徊感知機器

自動排泄処理・  
吸引器・吸入器

販売品

# 床ずれ防止マットレス

## ウレタンフォーム キュオラ (通気タイプ)

ケーブ

AクラスのQOLを実現するウレタンフォームマットレス

- カバー: 上面・側面…ポリエステルドライメッシュ 下面…ナイロンオックス
- クッション材: 超通気高弾性ウレタンフォーム・プレスエア

厚さ  
10cm

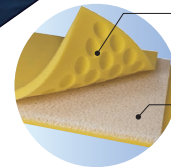
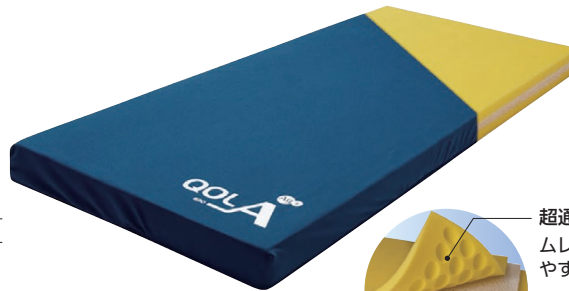

超通気フォーム  
ムレにくく、空気や水を通りやすくした超通気フォーム

プレスエア  
クッション性がありムレにくい三次元スプリング構造体

利用者負担額(月額)

1割 **500**円  
2割 1,000円 3割 1,500円  
レンタル価格 5,000円

サイズ	全長	品番	マット幅	TAISコード
レギュラー	191cm	CR-591	90cm	00206-000077
		CR-590	83cm	
ミニ	180cm	CR-593	90cm	
		CR-592	83cm	

## ウレタンフォーム ストレッチグライド (通気タイプ)

パラマウントベッド

性質の異なるウレタンフォームを2層プラス  
さらに優れた体圧分散性を発揮

- カバー: ポリエステル ●クッション材: ポリエステル・ウレタンフォーム

厚さ  
12.5cm



利用者負担額(月額)

1割 **570**円  
2割 1,140円 3割 1,710円  
レンタル価格 5,700円

サイズ	全長	品番	マット幅	TAISコード
レギュラー	191cm	KE-791TQ	91cm	00170-000725
		KE-793TQ	83cm	00170-000727
ミニ	180cm	KE-792TQ	91cm	00170-000726
		KE-794TQ	83cm	00170-000728

## ウレタンフォーム アルファプラ L (通気タイプ)

タイカ

耐圧分散と動きやすさを絶妙なバランスで調和  
軽度な床ずれリスクに対応

- カバー: ポリエステル
- クッション材: ポリウレタンフォーム・シリコンゲル

厚さ  
10cm



利用者負担額(月額)

1割 **500**円  
2割 1,000円 3割 1,500円  
レンタル価格 5,000円

サイズ	全長	品番	マット幅	TAISコード
レギュラー	195cm	MB-LA1R	91cm	00563-000093
		MB-LA3R	83cm	00563-000091
ミニ	181cm	MB-LA1S	91cm	00563-000094
		MB-LA3S	83cm	00563-000092

## ウレタンフォーム アルファプラ F (通気カバータイプ)

タイカ

柔らかさと弾力性を備えたオールマイティタイプ  
独自のスリット加工により体重の軽い方でも高い体圧分散効果が得られます

- カバー: ポリエステル
- クッション材: ポリウレタンフォーム・シリコンゲル

厚さ  
13cm

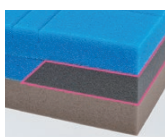

マット幅83・91cm

利用者負担額(月額)

1割 **680**円  
2割 1,360円 3割 2,040円  
レンタル価格 6,800円

マット幅100cm

利用者負担額(月額)

1割 **780**円  
2割 1,560円 3割 2,340円  
レンタル価格 7,800円

サイズ	全長	品番	マット幅	TAISコード
レギュラー	195cm	MB-FAOR	100cm	00563-000069
		MB-FA1R	91cm	00563-000067
		MB-FA3R	83cm	00563-000064
ミニ	181cm	MB-FA1S	91cm	00563-000066
		MB-FA3S	83cm	00563-000063

特殊寝台  
特殊寝台  
付属品  
床ずれ防止用具  
体位変換器  
車いす  
車いす  
付属品  
スロープ  
手すり  
歩行補助つえ  
歩行器  
移動用リフト  
徘徊感知機器  
自動排泄処理・吸引器・吸入器  
販売品

## ウレタンフォーム エバープラウド (通気タイプ)

パラマウントベッド

静止型で最高クラスの体圧分散性とずれ軽減機能で床ずれ防止をサポートするリバーシブルマットレス

- カバー: 表地…ポリエステル
- クッション材: ポリウレタン・ポリエステル

厚さ  
13cm



エクストラソフト面

ソフト面

お使いになる方の状態やお好みで使い分けできるリバーシブル構造

5層ウレタンフォームが優れた体圧分散性を実現

利用者負担額(月額)	
1割	600円
2割	1,200円
3割	1,800円
レンタル価格 6,000円	

サイズ	全長	品番	マット幅	TAISコード
レギュラー	191cm	KE-621TQ	91cm	00170-000962
		KE-623TQ	83cm	00170-000964
ミニ	180cm	KE-622TQ	91cm	00170-000963
		KE-624TQ	83cm	00170-000965

## ウレタンフォーム アプラスフィット (通気タイプ)

ランドルコーポレーション

3層プロファイル構造の静止型床ずれ予防マットレス

厚さ  
13cm



マット幅91cm		マット幅100cm	
利用者負担額(月額)		利用者負担額(月額)	
1割	400円	1割	600円
2割	800円	2割	1,200円
3割	1,200円	3割	1,800円
レンタル価格 4,000円		レンタル価格 6,000円	

サイズ	全長	品番	マット幅	TAISコード
レギュラー	191cm	CAM-4003T	100cm	00496-000337
		CAM-4001T	91cm	00496-000335
ミニ	180cm	CAM-4002T	91cm	00496-000336

※83cm幅はございません

## ウレタンフォーム ピュアレックス

モルテン

床ずれ防止の圧対策と快適な寝心地を実現した減圧マットレス

厚さ  
14cm

- マット部: ポリスチレンゲル+ウレタンフォーム
- マット表面: ウレタン合皮(制菌加工)

特殊なスリット加工のウレタンフォーム



かかとの圧を低減

背上げ時の背中の圧を低減

利用者負担額(月額)	
1割	600円
2割	1,200円
3割	1,800円
レンタル価格 6,000円	

品番	全長	マット幅	TAISコード
MPX1591	191cm	91cm	00054-000037
MPX1583		83cm	

マットレスの両サイドに硬いウレタンフォームを配置することで、より端座位が安定し、安全な立ち上がりをサポートします。



硬いウレタンフォーム

# エアマットレス

## エアマットレス ここちあ利楽 (清拭タイプ) パラマウントベッド

電源コードを差込むだけで床ずれ防止機能がスタート  
操作不要の全自動エアマットレス

厚さ  
13cm

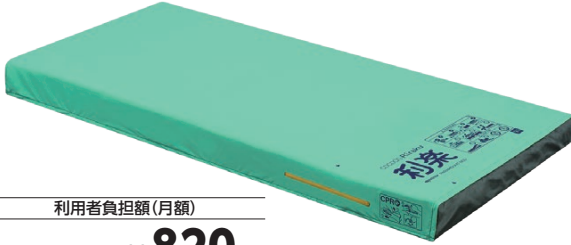

利用者負担額(月額)

1割 **820円**  
2割 1,640円 3割 2,460円  
レンタル価格 8,200円

サイズ	全長	品番	マット幅	TAISコード
レギュラー	191cm	KE-971S	91cm	00170-001065
		KE-973S	83cm	00170-001067
ミニ	180cm	KE-972S	91cm	00170-001066
		KE-974S	83cm	00170-001068

## エアマットレス ここちあ結起 3D パラマウントベッド

ベッドリンクが体圧分散とずれ軽減を全自動でサポート  
臀部から大腿部を支える3Dセル内臓

厚さ  
15cm



利用者負担額(月額)

1割 **950円**  
2割 1,900円 3割 2,850円  
レンタル価格 9,500円

サイズ	全長	品番	マット幅	TAISコード
レギュラー	191cm	KE-931QS	91cm	00170-000845
		KE-933QS	83cm	00170-000847
ミニ	180cm	KE-932QS	91cm	00170-000846
		KE-934QS	83cm	00170-000848

## エアマットレス フィール

その方に適した体圧分散性能と優しい触感の寝心地を提供

モルテン

厚さ  
13cm

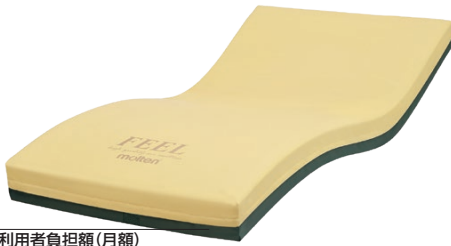

利用者負担額(月額)

1割 **600円**  
2割 1,200円 3割 1,800円  
レンタル価格 6,000円

サイズ	全長	品番	マット幅	TAISコード
レギュラー	193cm	MFEL91	91cm	00054-000159
		MFEL83	83cm	
ミニ	182cm	MFEL91S	91cm	00054-000159
		MFEL83S	83cm	

## エアマットレス ステージア

体圧分散性能と除圧性能を向上し  
さらにエアマットレスの弱点を対策した  
高機能エアマットレス

モルテン

厚さ  
13cm



利用者負担額(月額)

1割 **820円**  
2割 1,640円 3割 2,430円  
レンタル価格 8,200円

サイズ	全長	品番	マット幅	TAISコード
レギュラー	193cm	MSTA91	91cm	00054-000115
		MSTA83	83cm	
ミニ	182cm	MSTA91S	91cm	00054-000115
		MSTA83S	83cm	

## エアマットレス エアマスター ネクスス R

ワンタッチで内圧調整ができる「かんたんモード」を搭載

● カバー: ポリウレタンフィルムラミネート加工布

ケーブ

厚さ  
12cm



かんたんモードでは、エアマット利用者の半数以上を占める体重40~60kgの方に対応。マットレスのやわらかさが自動的に調整されます。



利用者負担額(月額)

1割 **850円**  
2割 1,700円 3割 2,550円  
レンタル価格 8,500円

サイズ	全長	品番	マット幅	TAISコード
レギュラー	191cm	CR-663	90cm	00206-000083
		CR-660	84cm	00206-000082
ミニ	180cm	CR-667	90cm	00206-000085
		CR-665	84cm	00206-000084

特殊寝台

特殊寝台  
付属品

床ずれ  
防止用具

体位変換器

車いす

車いす  
付属品

スロープ

手すり

歩行補助つえ

歩行器

移動用リフト

徘徊感知機器

自動排せ処理・  
吸引器・吸入器

販売品

## エアマットレス ビッグセルインフィニティプラス

「自動ヘッドアップ対応機能」「拘縮対応モード」に「冷え対策」をプラス  
プラス専用パッドがエアマットレス内部の冷えを防ぎます  
体重設定20~120kgの調整が可能

**プラス専用パッド**  
ベースマットの下にセットし、  
マットレス内の冷えを防ぎます。  
※暖房機能ではありません。

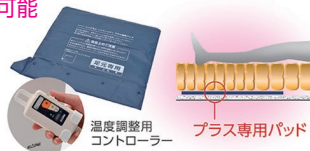

マット幅84・90cm  
利用者負担額(月額)

1割 **1,000**円  
2割 2,000円 3割 3,000円  
レンタル価格 10,000円

マット幅100cm  
利用者負担額(月額)

1割 **1,300**円  
2割 2,600円 3割 3,900円  
レンタル価格 13,000円

サイズ	全長	品番	マット幅	TAISコード
レギュラー	191cm	CR-569	100cm	00206-000127
		CR-565	90cm	
		CR-561	84cm	
ミニ	180cm	CR-567	90cm	00206-000076
		CR-563	84cm	

ケーブル  
厚さ  
17cm



内蔵したセンサがヘッドアップ角度を検知。角度に応じて、マットレス内圧と動きを最適な状態に自動調整。  
※ベッドの背上げを行う機能ではありません。

足元部分には高齢者の踵サイズを考慮し、幅の狭い5.3cmの3層式縦長エアセルを採用。

視認性の高い光サインと警告音機能を搭載。異常時には赤ランプと警告音でお知らせ。

## エアマットレス オスカー

さまざまな身体状況のケアに最適な特性で対応する  
人の手で行うような優しい自動体位変換機能を備えた高性能エアマットレス

- カバー部：ウレタン合皮
- マット部：ウレタンフィルム・高耐久ウレタンフォーム

従来のエアセル (球面) → 新形状のマイクロエアセル (フラット)

体と接触するマイクロエアセルは、特殊な工法により、表面をフラット(平ら)にすることで体圧分散性能を向上しています。

利用者負担額(月額)

1割 **1,050**円  
2割 2,100円 3割 3,150円  
レンタル価格 10,500円

サイズ	全長	品番	マット幅	TAISコード
レギュラー	193cm	MOSC91	91cm	00054-000137
		MOSC83	83cm	
		MOSC91S	91cm	
ミニ	182cm	MOSC83S	83cm	



仰臥位や左右の側臥位だけでなく、「セミファウラー位」「ひざ上げ」に対応し、おむつ交換や口腔ケア、安楽姿勢など、目的に合わせて指定の体位変換を行うことができます。

モルテン  
厚さ  
17cm

## 体位変換器 スモールチェンジ ラグーナ

自動で小さな体位交換を繰り返す「スモールチェンジ機能」搭載  
療養者の快眠を守り、介護者の負担を減らします

- 専用カバー材質：ポリウレタンフィルムラミネート加工布

マット幅84・90cm  
利用者負担額(月額)

1割 **950**円  
2割 1,900円 3割 2,850円  
レンタル価格 9,500円

マット幅100cm  
利用者負担額(月額)

1割 **1,070**円  
2割 2,140円 3割 3,210円  
レンタル価格 10,700円

サイズ	全長	品番	マット幅	TAISコード
レギュラー	192cm	CR-711	100cm	00206-000106
		CR-703	90cm	
		CR-700	84cm	
ミニ	180cm	CR-707	90cm	00206-000105
		CR-705	84cm	

ケーブル  
厚さ  
13.5cm



右半身、左骨盤を持ち上げる / 左半身、右骨盤を持ち上げる

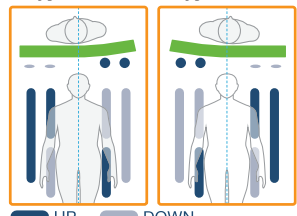

自動で小さな体位交換を繰り返す



スモールチェンジ機能

骨盤を中心に対角線上の小さな体位変換を自動化したシステム。違和感のない「安心・安楽」な環境を提供、床ずれを防ぎます。

特殊寝台

付属品

床ずれ防止用具

体位変換器

車いす

付属品

スロープ

手すり

歩行補助つえ

歩行器

移動用リフト

徘徊感知機器

吸引器・吸入器

自動排泄処理

販売品

エアマットレス **アマンダ**

モルテン

『3D除圧』『お知らせ機能』で安全・安心を追求した高性能エアマットレス

厚さ  
14cm

- カバー部：ウレタン合皮(制菌加工)
- マット部：マイクロエアセル(ウレタンフィルム) フィットティング層・底着き防止層…高耐久ウレタンフォーム

利用者負担額(月額)

1割 **950円**  
2割 1,900円 3割 2,850円  
レンタル価格 9,500円

サイズ	全長	品番	マット幅	TAISコード
レギュラー	193cm	MAMA91	91cm	00054-000436
		MAMA83	83cm	00054-000435
ミニ	182cm	MAMA91S	91cm	00054-000438
		MAMA83S	83cm	00054-000437



ベッドまわりの安全・安心を追求した『お知らせ機能』

マットレスにセンサーを内蔵し、利用者様の变化を専用のワイヤレス受信機を通じてお知らせします。ご家族が寝ているときや日中のベッドの近くで利用者様の様子を確認できない時も安心いただけます。

危険の可能性をマットレス内蔵センサーが感知

ワイヤレス受信機がお知らせ

ワイヤレス受信機



設定により「体動」「起上り」「離床」の3段階での通知が可能です。

例えば

- 体動…… 苦しさによる大きな体動
- 起上り… ベッドまわりでの不意の挟まり
- 離床…… ベッドからのずり落ち

※ワンタッチで開始・中断・停止が可能



究極の床ずれ対策を実現した『体圧分散』と『3D除圧』

独自構造のエアセルは、寝心地を損なわず3方向(たて・よこ・傾き)からの除圧を行いながら、利用者様の身体を優しく傾けます。“突っ張り力”を減少させる構造なので背部や臀部にかかる圧を劇的に低下させることに成功しました。

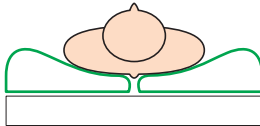

骨の突出部を含め、身体をやさしく包み込む

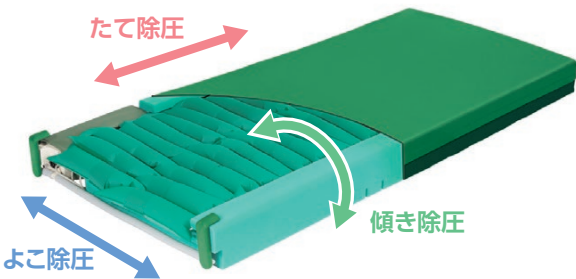

■ 身体を支えている ■ 除圧している

次元1 たて除圧

頭側から足元側を交互に支える「たて方向」の除圧(従来の除圧)

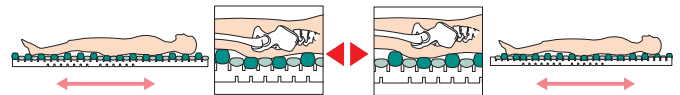

次元2 よこ除圧

右側、左側を交互に支える「よこ方向」の除圧

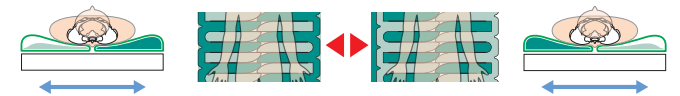

次元3 傾き除圧

左右交互に支える「傾き方向」の除圧



シンプルなりモコン操作

かたさ調整

最適な圧力に自動で調整。利用者様の好みや身体状況によって、「ソフト」「ふつう」「ハード」の3段階でかたさを選ぶことができます。

選べる除圧動作

標準は「中」、安定を重視したい時は「弱」、除圧を重視したい時は「強」を選ぶことができます。また、リウマチなど除圧動作で痛みを訴えられる場合には、静止型マットレスとして使用することもできます。



カバーを開いた状態

ムレ対策機能

室温と同じ乾いた空気を足元側から送って寝床内の湿った空気を換気することで寝床内の「むれ」を対策します。

※身体を冷やすための冷房機能や温度調整機能ではありません。

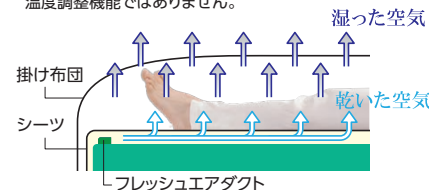

停電時の対策

3時間を超える停電によりマイクロエアセルの空気が抜けてしまっても、フィットティング層+底付き防止層が底付きを防止。復旧後の再設定も必要ありません。

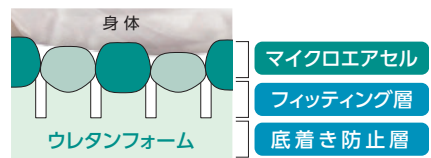

## 体位変換器

オムニ商会

### おむみん

ウレタンキューブとビーズの組み合わせでしっかり支えながら  
身体に沿って柔軟に変形。高透气性素材でムレ軽減

- 材質：中材…ポリウレタンフォーム・オレフィン系熱可塑性複合樹脂  
インナー生地…グリーン色ニット生地  
アウター生地…グリーン色ニット生地

①長方形／②三角錐 利用者負担額(月額)		③ウェーブ／④ブーメラン／⑤連結 利用者負担額(月額)	
1割	100円	1割	200円
2割	200円	2割	400円
3割	300円	3割	600円
レンタル価格 1,000円		レンタル価格 2,000円	
サイズ	品番	TAISコード	
①長方形	CP1-P	01505-000001	
②三角錐	CP2-S	01505-000002	
③ウェーブ	CP3-W	01505-000003	
④ブーメラン	CP4-B	01505-000004	
⑤連結	CP5-D	01505-000005	



### ナーセント Ex (専用 Ab 防水カバー付)

アイ・ソネックス

抜群のフィット感と復元性で、いつも快適なポジショニング

- 材質：中身…ポリエステル繊維チップ  
生地…ポリエステル・綿



①ロール100 利用者負担額(月額)		③ロール200 利用者負担額(月額)		②ロール150／④ワイド／⑤ユ- (M)／⑥ユ- (L) 利用者負担額(月額)	
1割	150円	1割	250円	1割	200円
2割	300円	2割	500円	2割	400円
3割	450円	3割	750円	3割	600円
レンタル価格 1,500円		レンタル価格 2,500円		レンタル価格 2,000円	
サイズ	品番	TAISコード			
①ロール 100	—	00149-000036			
②ロール 150	—	00149-000035			
③ロール 200	—	00149-000034			
④ワイド	—	00149-000037			
⑤ユ- (Mサイズ)	—	00149-000038			
⑥ユ- (Lサイズ)	—	00149-000039			

### ウェルピー HC

タイカ

持ち手を使ってやさしく体位変換

中材は特殊加工のウレタンチップで安定性と耐久性○

- 材質：中身…ウレタンフォーム/ナイロン  
生地…ポリエステル100%



①ジャンボ 利用者負担額(月額)		③ウェーブ／④ウェーブ(ロング) 利用者負担額(月額)		②ピロー 利用者負担額(月額)		⑤ブーメラン(大)／⑥ブーメラン(小) 利用者負担額(月額)	
1割	250円	1割	180円	1割	150円	1割	150円
2割	500円	2割	360円	2割	300円	2割	300円
3割	750円	3割	540円	3割	450円	3割	450円
レンタル価格 2,500円		レンタル価格 1,800円		レンタル価格 1,500円		レンタル価格 1,500円	
サイズ	品番	TAISコード					
①ジャンボ	PC-HC-J1	00563-000073					
②ピロー	PC-HC-P1	00563-000080					
③ウェーブ	PC-HC-W1	00563-000076					
④ウェーブ(ロング)	PC-HC-W2	00563-000081					
⑤ブーメラン(大)	PC-HC-B1	00563-000074					
⑥ブーメラン(小)	PC-HC-B2	00563-000075					

特殊寝台

特殊寝台  
付属品

床ずれ  
防止用具

体位変換器

車いす

車いす  
付属品

スロープ

手すり

歩行補助つえ

歩行器

移動用リフト

徘徊感知機器

自動排泄処理・  
吸引器・吸入器

販売品



## セロリ

モルテン

持ち手を引っ張るだけで簡単に体位交換  
安楽な姿勢の保持にも

- 重さ：(A) 2.4kg (B) 3.1kg
- サイズ：(A) 幅32×長さ68cm (B) 幅23×長さ141cm
- 材質：中身…クッションビーズ(オレフィン系エラストマー)  
カバー…ポリエステル・綿

Bタイプ

Aタイプ



Aタイプ	
利用者負担額(月額)	

1割 **100円**  
2割 200円 3割 300円  
レンタル価格 1,000円

Bタイプ	
利用者負担額(月額)	

1割 **150円**  
2割 300円 3割 450円  
レンタル価格 1,500円

タイプ	品番	TAISコード
A	MTYA	00054-000112
B	MTYB	00054-000113

## ペンギンサポート

パラマウントベッド

体位変換がしやすく側臥位の保持も可能  
楽な姿勢で両手を使って丁寧なケアができます

- サイズ：全幅48×全長163cm ● 質量：0.3kg
- 材質：本体…ナイロン 中板…ポリエチレンフォーム  
面ファスナー…ポリエステル
- 耐荷重：138kg



利用者負担額(月額)
------------

1割 **150円**  
2割 300円 3割 450円  
レンタル価格 1,500円

品番	TAISコード
KE-100S	00170-000713

## 移座えもんシート

モリトー

筒状に縫製され、キャタピラーのようにローリングしながら  
少力の力でスライド。移動・移乗を容易にします

- サイズ：〈M〉75×75cm 〈ML〉75×120cm
- 材質：ナイロン

MLサイズ

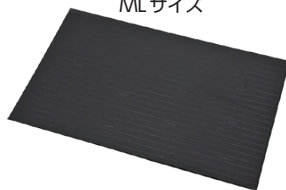

Mサイズ

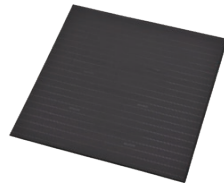

M	
利用者負担額(月額)	

1割 **70円**  
2割 140円 3割 210円  
レンタル価格 700円

ML	
利用者負担額(月額)	

1割 **90円**  
2割 180円 3割 270円  
レンタル価格 900円

サイズ	品番	TAISコード
M	—	00229-000041
ML	—	00229-000042

## ライトターン

アイ・ソネックス

回転モーメントとテコの原理の応用でラクに寝返り介助  
下肢関節の拘縮や床ずれ防止、排泄ケアの負担軽減に

- サイズ：幅43×奥行13×高さ39cm
- 重量：950g
- 材質：クッション…ウレタン複合材  
本体…ポリウレタンソフトレザー



利用者負担額(月額)
------------

1割 **200円**  
2割 400円 3割 600円  
レンタル価格 2,000円

品番	TAISコード
LT	00149-000017

## アスディス

モルテン

床(畳)上で生活される利用者の立ち上がりをサポートする  
エア式起きあがり補助装置

- サイズ：幅93×長さ148cm
- 重量：12.5kg



利用者負担額(月額)
------------

1割 **500円**  
2割 1,000円 3割 1,500円  
レンタル価格 5,000円

品番	TAISコード
ASD	00054-000095



## リーパッド・プラス

パラマウントベッド

仰臥位から側臥位への体位変換をその場で容易に

- サイズ：全体…幅45×奥行42×高さ40cm  
頭部パッド…幅24×奥行7×高さ14cm  
背部パッド…幅45×奥行13×高さ24cm  
専用ベルト…幅150×奥行0.2×高さ15cm
- 重量：2.1kg
- 材質：プラスチック部…PP・PC・POM  
クッションカバー…専用ベルト…人工合皮  
クッション内部…ポリエチレン



利用者負担額(月額)
------------

1割 **800円**  
2割 1,600円 3割 2,400円  
レンタル価格 8,000円

品番	TAISコード
KZ-662011	00170-001177

# 車いすの名称 操作方法

## アームサポート

**はねあげタイプ**  
アームサポートを後方にはね上げることができます。移乗の際に便利です。



**高さ調整タイプ**  
ご利用される方に合わせて高さを調整できます。



## バックサポート

体型に合わせて張りを調整できるタイプもあります。背部にフィットし座位がより安定します。



## レッグサポート

**スイングアウト**  
外に開いたり、取り外せるので、移乗の際に便利です。



**エレベーターティング**  
脚部の上下角度が自由に変わります。

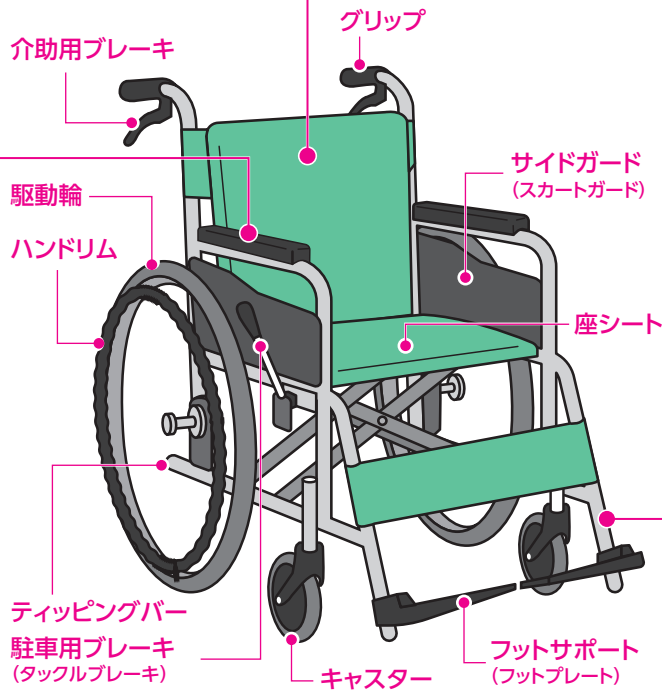
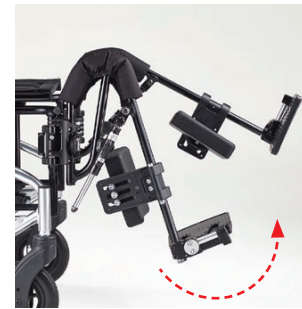

## 自 走

### こぎ方

ハンドリムのこぎ始め位置を握った時に肘関節角度約120度が目安です。右図のように、円を描くようにこぐと、最もこぎやすくなります。

※シート幅やタイヤの大きさ・肘関節の可動域など条件があります。

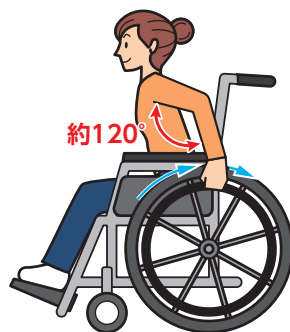

### 傾いた道でのこぎ方

傾いている側に力を入れ、車いすが道の低い方へ曲がらないようにこぎます。普通のこぎ方では低い方に曲がってしまいます。



## 介 助

### 押し方

介助者が車いすの手押しハンドルを握り、進行方向へ押します。急発進・停止は、乗車者に不快感を与えます。声をかけるなどの配慮をお願いいたします。



### 傾いた道でのこぎ方

傾いている側に力を入れ、車いすが道の低い方へ曲がらないように押します。普通の押し方では低い方に曲がってしまいます。

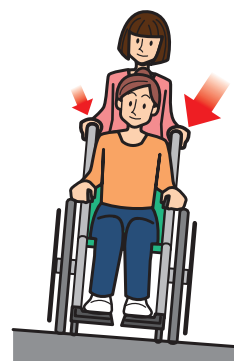

特殊寝台

特殊寝台  
付属品

床ずれ  
防止用具

体位変換器

車いす

車いす  
付属品

スロープ

手すり

歩行補助つえ

歩行器

移動用リフト

徘徊感知機器

自動排せ処理・  
吸引器・吸入器

販売品

# 車いすの選び方

車いす選定は、乗って移動することだけではなく、体格や身体の状態・目的・ご利用環境・ご利用時間なども考えて選ぶことをおすすめします。

## 1 身体に合った車いすの選び方

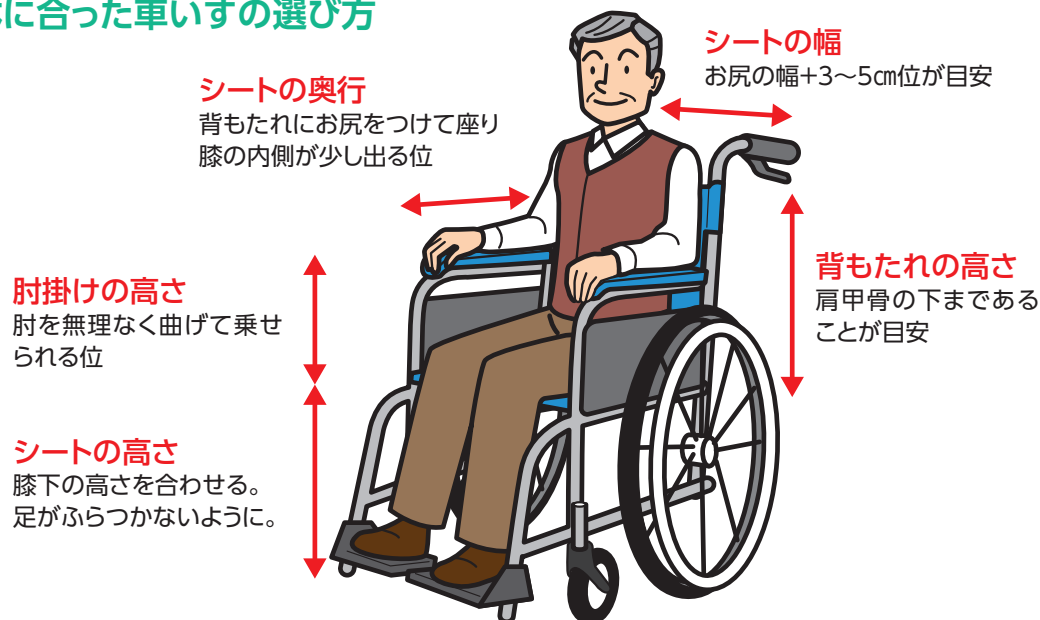

## 2 身体の状態から種類を選ぶ

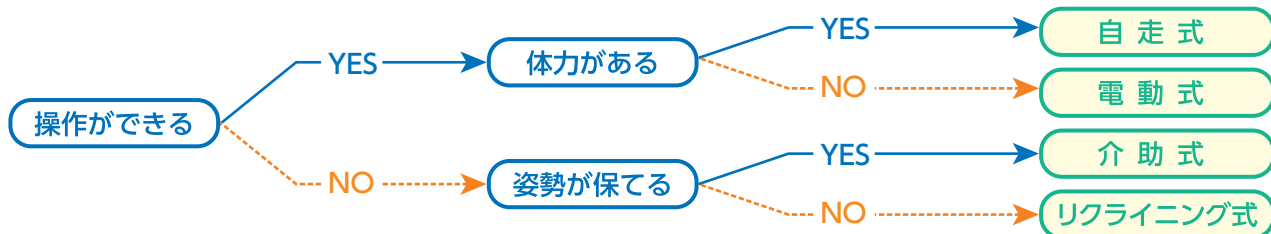

## 3 種類と特徴から選ぶ

### 自走式

- ご本人が手や足で操作して動かす
- 後輪が大きく安定感がある
- 屋外向き



### 介助式

- 介助する方が背後から押して動かす
- 自走式より軽い



### モジュールタイプ

- 身体の状態に合わせて各パーツを調整できる。
- 移乗しやすい



### リクライニング・ティルト式

- リクライニング式は背もたれが、ティルト式は背もたれと座面が傾く
- 座位姿勢保持が困難な方向け



### 電動式

- 操作レバーを操作して動かす
- 介助者用操作盤付きタイプもある
- バッテリー搭載なので重量がある



### 電動カート

- ハンドル操作で動かす
- 歩行者扱いとなるため、免許不要



## 4 車いすの利用時間で選ぶ

長時間車いすを利用していると、滑り座りや斜め座りなど姿勢が崩れてきたり、床ずれの原因となりますので車いす付属品のクッションの併用をおすすめします。

詳しくは → [車いすシーティングについて…P50](#)

## 車いす〈自走式〉

ご本人が操作して駆動させるタイプ

### 標準 MPN-43JD

MiKi

基本的な機能のスタンダード車いす「エムワン」の  
介助用ブレーキ標準仕様

折畳み幅 重量  
33.5cm 13kg



利用者負担額(月額)

1割 **300円**  
2割 600円 3割 900円  
レンタル価格 3,000円

品番	座幅	TAISコード
MPN-43JD	38cm	00122-000324
	40cm	
	42cm	

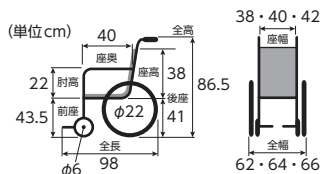

### 標準 カルッタ CRT-1

MiKi

重さわずか9.4kgの超軽量のスタンダード車いす

折畳み幅 重量  
32cm 9.4kg

軽量



利用者負担額(月額)

1割 **450円**  
2割 900円 3割 1,350円  
レンタル価格 4,500円

品番	座幅	TAISコード
CRT-1	40cm	00122-000560

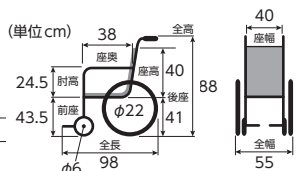

### 標準 カルティマ CRT-5

MiKi

「軽くてコンパクト」に  
プラスαの新機能「ワンハンドブレーキ」を  
標準装備

折畳み幅 重量  
32cm 9.9kg

軽量



利用者負担額(月額)

1割 **500円**  
2割 1,000円 3割 1,500円  
レンタル価格 5,000円

品番	座幅	TAISコード
CRT-5	40cm	00122-000568

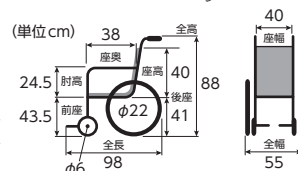

### 多機能 カルティマ 多機能 CRT-7

MiKi

ウイング・スイングアウト仕様の車いす  
ベッドなどへの移乗がよりスムーズに

折畳み幅 重量  
32cm 11.2kg

軽量

スイング  
アウト

跳ね  
上げ



利用者負担額(月額)

1割 **600円**  
2割 1,200円 3割 1,800円  
レンタル価格 6,000円

品番	座幅	TAISコード
CRT-7	40cm	00122-000572

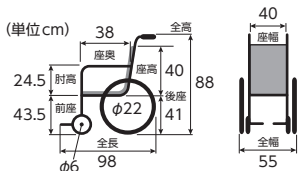

### 標準 ふわりす KF22-40SB

カワムラサイクル

軽量自走式9.6kg

折畳み幅 重量  
33cm 9.6kg

軽量



利用者負担額(月額)

1割 **500円**  
2割 1,000円 3割 1,500円  
レンタル価格 5,000円

品番	座幅	TAISコード
KF22-40SB	40cm	00160-000241

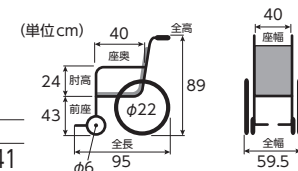

特殊寝台

特殊寝台  
付属品

床ずれ  
防止用具

体位変換器

車いす

車いす  
付属品

スロープ

手すり

歩行補助つえ

歩行器

移動用リフト

徘徊感知機器

自動排泄処理・  
吸引器・吸入器

販売品

**標準** ウルトラ U1

日進医療器

疲れにくく、こぎやすい標準型

折畳み幅 30cm 重量 12.4kg

背張り調整



利用者負担額(月額)

1割 **500円**  
2割 1,000円 3割 1,500円  
レンタル価格 5,000円

品番	座幅	TAISコード
NA-U1	38cm	00175-000356
	40cm	
	42cm	

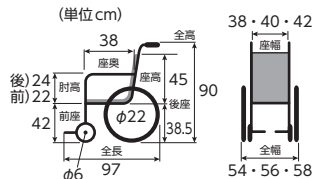

**多機能** ウルトラ U2W

日進医療器

こぎやすく移乗もしやすい多機能型

折畳み幅 30cm 重量 13.8kg

スイングアウト 跳ね上げ 背張り調整



利用者負担額(月額)

1割 **600円**  
2割 1,200円 3割 1,800円  
レンタル価格 6,000円

品番	座幅	TAISコード
NA-U2W	38cm	00175-000358
	40cm	
	42cm	

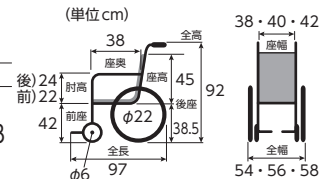

**多機能** ウルトラ U7 モジュール

日進医療器

こぎやすく、工具無しでシート幅が調整できる

折畳み幅 30cm 重量 15.2kg

スイングアウト 肘掛上下式 跳ね上げ 背張り調整



利用者負担額(月額)

1割 **700円**  
2割 1,400円 3割 2,100円  
レンタル価格 7,000円

品番	座幅	TAISコード
NA-U7	40~	00175-000361
	44cm	

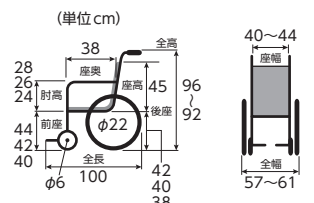

**6輪** ウルトラ 6輪

日進医療器

家庭内での動きやすさ、使いやすさを追求した6輪タイプ

折畳み幅 32cm 重量 14.7kg

6輪 スイングアウト 背張り調整



利用者負担額(月額)

1割 **700円**  
2割 1,400円 3割 2,100円  
レンタル価格 7,000円

品番	座幅	TAISコード
NA-U6	40cm	00175-000360

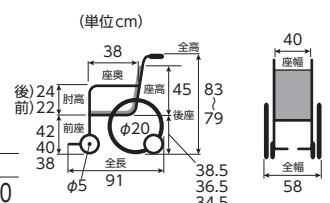

特殊寝台

特殊寝台  
付属品

床ずれ  
防止用具

体位変換器

車いす

車いす  
付属品

スロープ

手すり

歩行補助つえ

歩行器

移動用リフト

徘徊感知機器

自動排せ処理・  
吸引器・吸入器

販売品

## 多機能 ネクストコア

松永製作所

扱いやすさと機能を両立した  
スタンダードタイプ

折畳み幅 29cm 重量 11.8kg

背張り調整

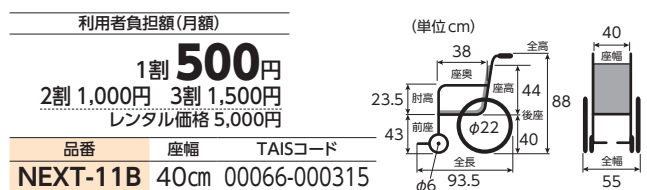

## 多機能 ネクストコア アジャスト自走

松永製作所

肘掛・座面・フットサポート調整機能で  
姿勢をサポートするモジュールタイプ

折畳み幅 28cm 重量 14.6kg

スイングアウト

肘掛上下式

跳ね上げ

背張り調整

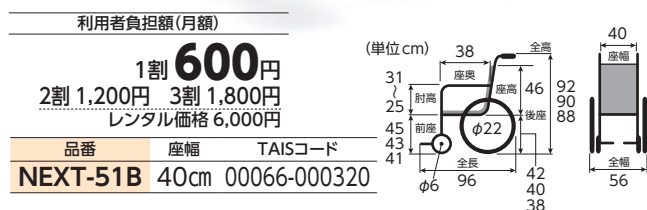

## 多機能 ネクストコア ミニモ自走

松永製作所

クッション併用で足こぎをされる方に  
超低床にも設定可能な低床モジュールタイプ

折畳み幅 28cm 重量 14.3kg

スイングアウト

肘掛上下式

跳ね上げ

背張り調整

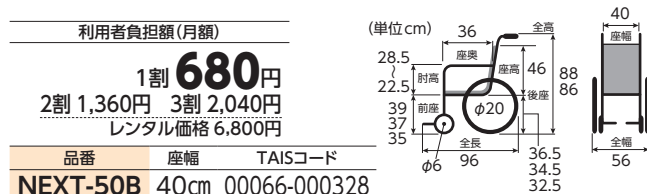

## 多機能 モダンシリーズ 自走式

カワムラサイクル

使いやすい標準タイプ  
外出の多い方へおすすめ

折畳み幅 30cm 重量 13.8kg

Modern  
series

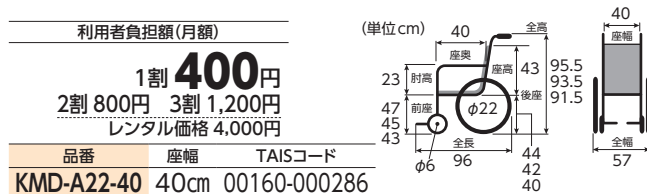

**多機能 SKT-1000**

MiKi

コンパクト車いすのモジュールタイプ  
握力の弱い方でも操作しやすいハンドリムで  
室内を楽に自走

折畳み幅 重量  
32cm 17.9kg

- スイングアウト
- 肘掛上下式
- 跳ね上げ
- 背張り調整
- ハンドル高調整



利用者負担額(月額)

1割 **700円**  
2割 1,400円 3割 2,100円  
レンタル価格 7,000円

品番	座幅	TAISコード
SKT-1000	40~44cm	00122-000524

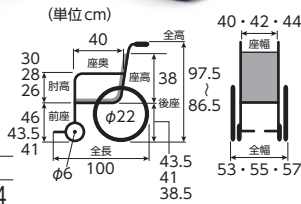

**幅狭 SKT-4**

MiKi

全幅55cmの自走式  
室内の狭い場所でもスイスイ移動できる

折畳み幅 重量  
28.5cm 13.7kg

- スイングアウト
- 跳ね上げ
- 背張り調整



利用者負担額(月額)

1割 **680円**  
2割 1,360円 3割 2,040円  
レンタル価格 6,800円

品番	座幅	TAISコード
SKT-4	38cm 40cm	00122-000411

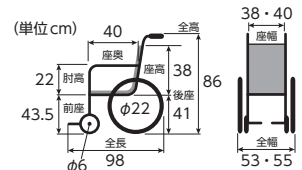

**多機能 軽量モジュール車いすイーザーフィット**

MiKi

従来の煩わしい調整がとっても簡単にできる  
モジュール車いす

折畳み幅 重量  
34cm 15.5kg

- スイングアウト
- 肘掛上下式
- 跳ね上げ
- 背張り調整



利用者負担額(月額)

1割 **700円**  
2割 1,400円 3割 2,100円  
レンタル価格 7,000円

品番	座幅	TAISコード
MEF-22	40~44cm	00122-000582

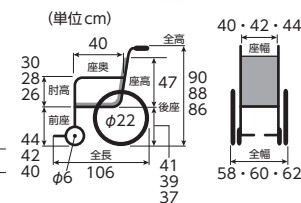

**多機能 モダンシリーズ 自走式モジュール**

カワムラサイクル

アームサポートの高さ調整もできるので、  
クッションを利用になる方や  
身長の高い方におすすめ

折畳み幅 重量  
30cm 16.5kg

- スイングアウト
- 肘掛上下式
- 跳ね上げ
- 背張り調整



Modern  
SEVEN

利用者負担額(月額)

1割 **600円**  
2割 1,200円 3割 1,800円  
レンタル価格 6,000円

品番	座幅	TAISコード
KMD-C22-40	40cm	00160-000292

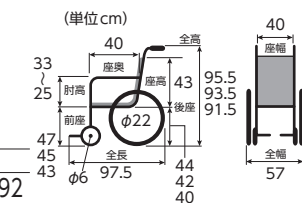

特殊寝台

特殊寝台  
付属品

床ずれ  
防止用具

体位変換器

車いす

車いす  
付属品

スロープ

手すり

歩行補助つえ

歩行器

移動用リフト

徘徊感知機器

自動排せ処理・  
吸引器・吸入器

販売品

## ワイド & 多機能 KJP-5

MiKi

耐荷重130kgのビッグサイズ × モジュールタイプ

折り畳み幅 重量  
34cm 21kg

シート幅が48~52cmの3段階に調整できるので大柄な方でもゆったり

- スイングアウト
- 肘掛上下式
- 跳ね上げ
- 背張り調整

体格・環境の変化に合わせて、工具1本で3段階に座面高・シート幅の調整ができます。

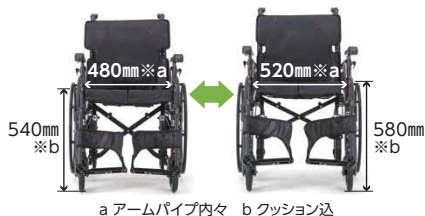
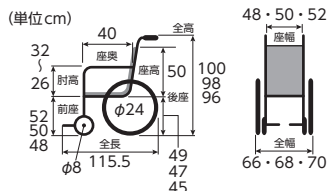

前・後どちらにレバー操作してもブレーキがかかります。伸縮延長レバーも標準装備です。

利用者負担額(月額)

1割 **900円**  
2割 1,800円 3割 2,700円  
レンタル価格 9,000円

品番	座幅	TAISコード
KJP-5	48~52cm	00122-000617

## ワイド & 多機能 KJP-4

MiKi

身体の大きい方や体重の重い方にご使用いただける「耐荷重130kg」のビッグサイズ車いす

折り畳み幅 重量  
38.0cm 20.2kg

- スイングアウト
- 肘掛上下式
- 跳ね上げ
- 背張り調整
- ハンドル高調整

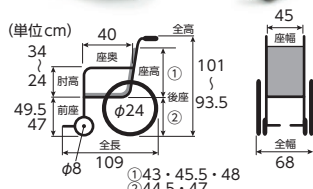

利用者負担額(月額)

1割 **900円**  
2割 1,800円 3割 2,700円  
レンタル価格 9,000円

品番	座幅	TAISコード
KJP-4	45cm	00122-000345

## 多機能 ウルトラ多機能 ワイド

日進医療器

多機能自走式で座幅45cm  
座面高調節式 耐荷重120kg

折り畳み幅 重量  
34.0cm 14.8kg

- スイングアウト
- 肘掛上下式
- 跳ね上げ
- 背張り調整



利用者負担額(月額)

1割 **700円**  
2割 1,400円 3割 2,100円  
レンタル価格 7,000円

品番	座幅	TAISコード
NA-U2W・BG	45cm	00175-000383

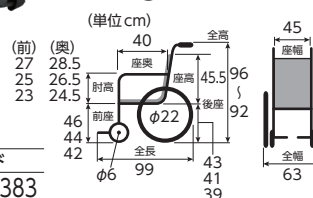

## 自動ブレーキ とまっティ多機能自走

MiKi

ヒヤリハットで多い「ブレーキのかけ忘れ」をサポート

折り畳み幅 重量  
33cm 18.1kg

- スイングアウト
- 跳ね上げ
- 背張り調整

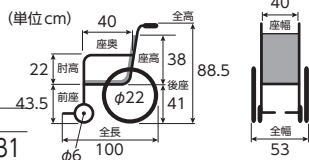

利用者負担額(月額)

1割 **700円**  
2割 1,400円 3割 2,100円  
レンタル価格 7,000円

品番	座幅	TAISコード
SKT-400B	40cm	00122-000531

## 6輪 ネクストコアくるり 低床

松永製作所

その場で、「くるり」! 圧倒的な小回り性能!

折り畳み幅 重量  
34.0cm 18.5kg

- 6輪
- 肘掛上下式
- 背張り調整



利用者負担額(月額)

1割 **700円**  
2割 1,400円 3割 2,100円  
レンタル価格 7,000円

品番	座幅	TAISコード
NEXT-70B	40cm	00066-000335

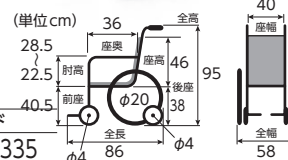



特殊寝台

付属品 特殊寝台

防止用具 床ずれ

体位変換器

車いす

付属品 車いす

スロープ

手すり

歩行補助つえ

歩行器

移動用リフト

徘徊感知機器

吸引器・吸入器

販売品

**ティルト デラレーII**

カナヤママシナリー

次世代の標準型車椅子・座面は安定した座り心地が得られるソリッドシート仕様  
傾きや円背のある方にぜひ

重量 **17.5kg**

ティルト 肘掛上下式 背張り調整

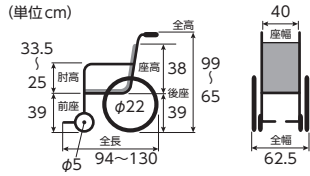

- ティルト：-2~20°
- 背もたれ角度：0~132°
- フットレスト脱着式
- ※ 折りたたみ不可



デラレーII用 ヘッドレスト



利用者負担額(月額)

1割 **200**円  
2割 400円 3割 600円  
レンタル価格 2,000円

品番 TAISコード  
**MGK5L-K 00423-000008**

利用者負担額(月額)

1割 **900**円  
2割 1,800円 3割 2,700円  
レンタル価格 9,000円

品番 座幅 TAISコード  
**デラレーII 40cm 00925-000015**

**自動ブレーキ カルッタ ノンバックブレーキ付多機能 MiKi**

低座面仕様  
立ち上がると自動ブレーキ作動

折畳み幅 **36.0cm** 重量 **13.4kg**

軽量 スイングアウト 跳ね上げ

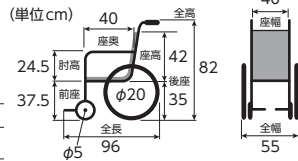

**ワイド&多機能 アルミ製ワイドタイプ自走型 松永製作所**

大柄の方でもゆったり座れるワイドサイズ

折畳み幅 **37.0cm** 重量 **16.3kg**



利用者負担額(月額)

1割 **600**円  
2割 1,200円 3割 1,800円  
レンタル価格 6,000円

品番 座幅 TAISコード  
**AR-280-46 46cm 00066-000278**

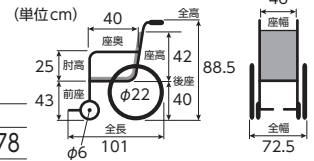

**多機能 座王X 多機能 NA-X521**

日進医療器

肩が動かしやすいバックサポートフレーム形状が活動をサポート

折畳み幅 **32.0cm** 重量 **14.2kg**

スイングアウト 肘掛上下式 跳ね上げ 背張り調整

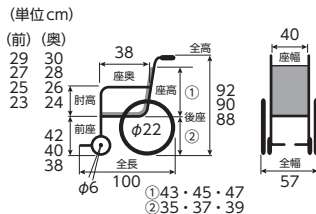

利用者負担額(月額)

1割 **700**円  
2割 1,400円 3割 2,100円  
レンタル価格 7,000円

品番 座幅 TAISコード  
**NA-X521W 40cm 00175-000389**



座クッションをつけたまま、  
車いすを折りたたむことが  
できます。

## 車いす〈介助式〉

介助者が押して駆動させるタイプ

### 標準 MPCN-46JD

MiKi

スタンダード車いす「エムワン」の介助用ブレーキ標準仕様

折り畳み幅 25cm  
重量 11.4kg

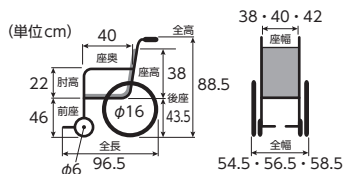

利用者負担額(月額)		
	1割	300円
	2割	600円
	3割	900円
	レンタル価格 3,000円	
品番	座幅	TAISコード
MPCN-46JD	38cm	00122-000332
	40cm	
	42cm	

### 軽量 カルッタ CRT-2

MiKi

重さわずか7.9kgの超軽量のスタンダード車いす

折り畳み幅 25cm  
重量 7.9kg

軽量

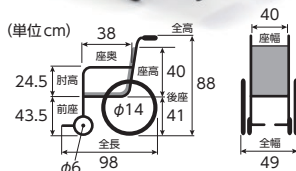

利用者負担額(月額)		
	1割	450円
	2割	900円
	3割	1,350円
	レンタル価格 4,500円	
品番	座幅	TAISコード
CRT-2	40cm	00122-000562

### 標準 カルティマ CRT-6

MiKi

「軽くてコンパクト」にプラスαの新機能「ワンハンドブレーキ」を標準装備

折り畳み幅 25cm  
重量 9.1kg

軽量

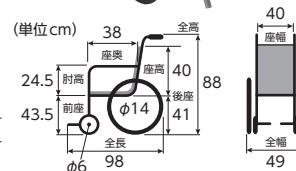

利用者負担額(月額)		
	割	500円
	2割	1,000円
	3割	1,500円
	レンタル価格 5,000円	
品番	座幅	TAISコード
CRT-6	40cm	00122-000570

### 多機能 カルティマ 多機能 CRT-8

MiKi

ウイング・スイングアウト仕様の車いすベッドなどへの移乗がよりスムーズに

折り畳み幅 25cm  
重量 10.5kg

軽量

スイングアウト

跳ね上げ

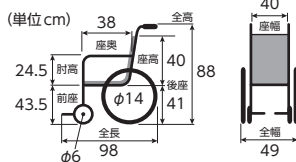

利用者負担額(月額)		
	1割	600円
	2割	1,200円
	3割	1,800円
	レンタル価格 6,000円	
品番	座幅	TAISコード
CRT-8	40cm	00122-000574

### 軽量 ふわりす介助

カワムラサイクル

軽量8.9キロの車いす

折り畳み幅 28cm  
重量 8.9kg

軽量

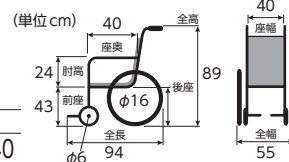

利用者負担額(月額)		
	割	500円
	2割	1,000円
	3割	1,500円
	レンタル価格 5,000円	
品番	座幅	TAISコード
KF16-40SB	40cm	00160-000240

特殊寝台

特殊寝台  
付属品

床ずれ  
防止用具

体位変換器

車いす

車いす  
付属品

スロープ

手すり

歩行補助つえ

歩行器

移動用リフト

徘徊感知機器

自動排泄処理・  
吸引器・吸入器

販売品

標準 ウルトラ U1

日進医療器

疲れにくい標準型

折畳み幅 28cm 重量 11.0kg

背張り調整



利用者負担額(月額)

割 500円  
2割 1,000円 3割 1,500円  
レンタル価格 5,000円

品番	座幅	TAISコード
NAH-U1	38cm 40cm 42cm	00175-000357

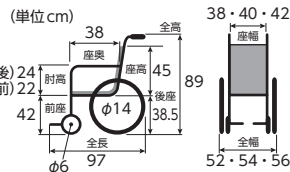

多機能 ウルトラ U2W

日進医療器

疲れにくく移乗にも配慮した多機能型

折畳み幅 28cm 重量 12.3kg

スイングアウト 跳ね上げ 背張り調整



利用者負担額(月額)

1割 600円  
2割 1,200円 3割 1,800円  
レンタル価格 6,000円

品番	座幅	TAISコード
NAH-U2W	38cm 40cm 42cm	00175-000359

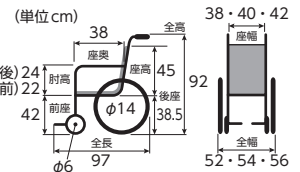

多機能 ウルトラ U7 モジュール

日進医療器

幅広いご使用者様に対応

折畳み幅 26cm 重量 13.7kg

スイングアウト 肘掛上下式 跳ね上げ 背張り調整



利用者負担額(月額)

1割 700円  
2割 1,400円 3割 2,100円  
レンタル価格 7,000円

品番	座幅	TAISコード
NAH-U7	40 ~ 44cm	00175-000362

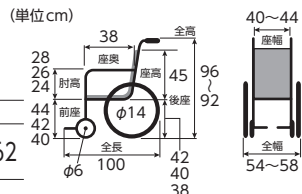

幅狭 SKT-2

MiKi

室内の狭い場所をスイスイ移動できるスレンダー車いす

折畳み幅 21cm 重量 12.7kg

スイングアウト 跳ね上げ 背張り調整



利用者負担額(月額)

1割 700円  
2割 1,400円 3割 2,100円  
レンタル価格 7,000円

品番	座幅	TAISコード
SKT-2	40cm	00122-000320

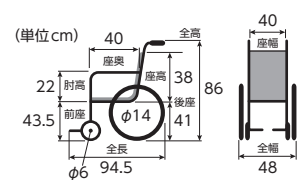

特殊寝台

特殊寝台  
付属品

床ずれ  
防止用具

体位変換器

車いす

車いす  
付属品

スロープ

手すり

歩行補助つえ

歩行器

移動用リフト

徘徊感知機器

自動排せ処理・  
吸引器・吸入器

販売品

## 標準 モダンシリーズ 介助式

カワムラサイクル

使いやすい標準タイプ  
外出の多い方へおすすめ

折畳み幅 27cm 重量 13.0kg



Modern series

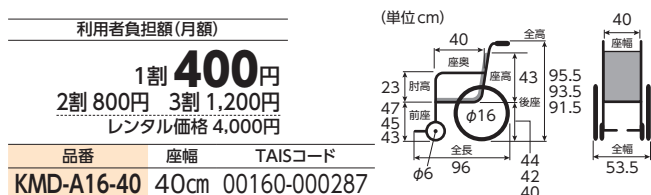

## 多機能 モダンシリーズ 介助式モジュール

カワムラサイクル

アームサポートの高さも調整できるので  
クッションをご利用になる方、  
身長の高い方へおすすめ

折畳み幅 27cm 重量 15.3kg

- スイングアウト
- 肘掛上下式
- 跳ね上げ
- 背張り調整



Modern series

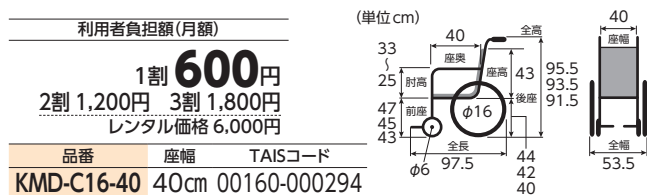

## 標準 ネクストコア 介助

松永製作所

扱いやすさと機能を両立した  
スタンダードタイプ

折畳み幅 28cm 重量 10.8kg

- 背張り調整

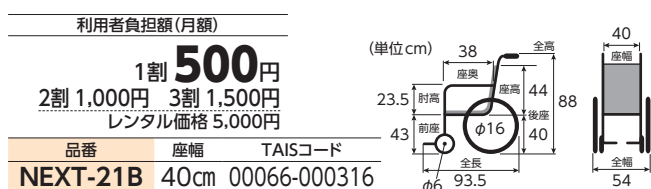

## 多機能 ネクストコア アジャスト介助

松永製作所

肘掛・座面・フットサポート調整機能で  
姿勢をサポートするモジュールタイプ

折畳み幅 28cm 重量 13.6kg

- スイングアウト
- 肘掛上下式
- 跳ね上げ
- 背張り調整

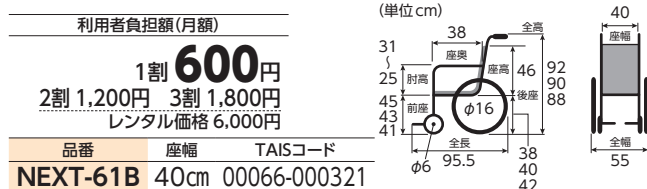

**多機能 軽量モジュール車いすイーゼーフィット**

MIKI

従来の煩わしい調整がとっても簡単にできるモジュール車いす

折り畳み幅	重量
29cm	14.2kg

- スイングアウト
- 肘掛上下式
- 跳ね上げ
- 背張り調整

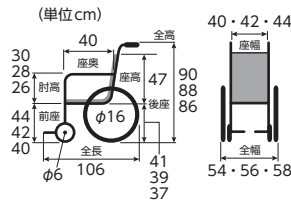

利用者負担額(月額)		
1割	<b>700円</b>	
2割	1,400円	3割 2,100円
レンタル価格 7,000円		
品番	座幅	TAISコード
MEF-16	40~44cm	00122-000580

**多機能 ネクストコア ミニモ介助**

松永製作所

クッション併用で足こぎをされる方に超低床にも設定可能な低床モジュールタイプ

折り畳み幅	重量
27cm	13.6kg

- スイングアウト
- 肘掛上下式
- 跳ね上げ
- 背張り調整

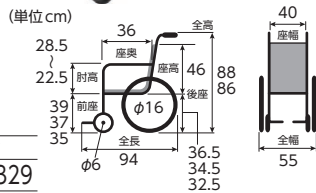

利用者負担額(月額)		
1割	<b>680円</b>	
2割	1,360円	3割 2,040円
レンタル価格 6,800円		
品番	座幅	TAISコード
NEXT-60B HB	40cm	00066-000329

**幅狭 & 多機能 SKT-2000**

MIKI

機能充実モジュールタイプ座幅44センチまで調整可能

折り畳み幅	重量
27cm	16.3kg

- スイングアウト
- 肘掛上下式
- 跳ね上げ
- 背張り調整
- ハンドル高調整

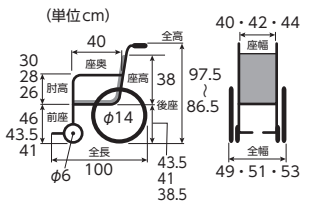

利用者負担額(月額)		
1割	<b>700円</b>	
2割	1,400円	3割 2,100円
レンタル価格 7,000円		
品番	座幅	TAISコード
SKT-2000	40~44cm	00122-000525

**多機能 & 6輪 ネクストコアくるり 低床**

松永製作所

クッション併用で足こぎをされる方に超低床にも設定可能な低床モジュールタイプ

折り畳み幅	重量
34cm	17.2kg

- 跳ね上げ
- 肘掛上下式
- 背張り調整



利用者負担額(月額)		
1割	<b>700円</b>	
2割	1,400円	3割 2,100円
レンタル価格 7,000円		
品番	座幅	TAISコード
NEXT-80B	40cm	00066-000336

**多機能 & 6輪 SKT-6**

MIKI

6輪で小回り操作が簡単足こぎで転回が多い方にオススメ

折り畳み幅	重量
23cm	14.7kg

- 6輪
- スイングアウト
- 跳ね上げ
- 背張り調整

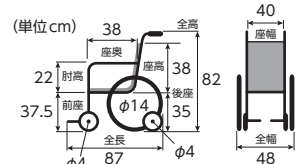
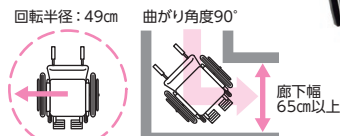

利用者負担額(月額)		
1割	<b>700円</b>	
2割	1,400円	3割 2,100円
レンタル価格 7,000円		
品番	座幅	TAISコード
SKT-6	40cm	00122-000375

特殊寝台

付属品 特殊寝台

防止用具 床ずれ

体位変換器

車いす

付属品 車いす

スロープ

手すり

歩行補助つえ

歩行器

移動用リフト

徘徊感知機器

吸引器・吸入器

販売品

特殊寝台

特殊寝台  
付属品

床ずれ  
防止用具

体位変換器

車いす

車いす  
付属品

スロープ

手すり

歩行補助つえ

歩行器

移動用リフト

徘徊感知機器

自動排泄処理・  
吸引器・吸入器

販売品

## リクライニング & ティルト マイチルト・ミニ3D リフトアップ機能&直下型エレベーター付

松永製作所

「室内での移動」にも徹底的にこだわった、  
狭いスペースでも使いやすいリフトアップ機能付きです

重量  
29.0kg

- エレベーター付
- リクライニング
- ティルト
- スイングアウト
- 肘掛上下式
- 背張り調整
- フットブレーキ

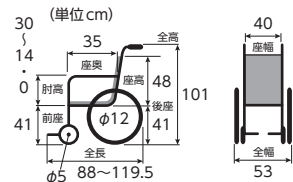

- ティルト: 0~25°
- 背もたれ角度: 90~110°



利用者負担額(月額)

1割 **1,100円**  
2割 2,200円 3割 3,300円  
レンタル価格 11,000円

品番	座幅	TAISコード
MH-SRL-SE	40cm	00066-000352

## リクライニング & ティルト REDWOOD-Ⅲ SP エレベーター付仕様

日進医療器

調整機能が多彩なモジュラー式車いす

折畳み幅 重量  
34cm 28kg

- エレベーター付
- リクライニング
- ティルト
- スイングアウト
- 肘掛上下式
- 跳ね上げ
- 背張り調整

フラットになります

- ティルト角度 -3~40°
- リクライニング角度 90~170°

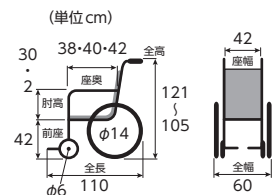

利用者負担額(月額)

1割 **1,500円**  
2割 3,000円 3割 4,500円  
レンタル価格 15,000円

品番	座幅	TAISコード
REDWOOD3SP	42cm	00175-000374

## リクライニング & ティルト カルティマ ティルト&リクライニング

Miki

リクライニング車いすのイメージが変わる超軽量・コンパクトモデル

折畳み幅 重量  
31cm 16.8kg

- 軽量
- リクライニング
- ティルト
- スイングアウト
- 肘掛上下式
- 背張り調整
- フットブレーキ

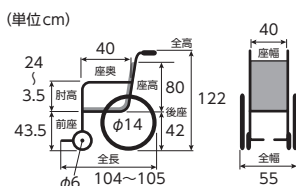

- ティルト角度 2~30°
- リクライニング角度 95~130°

### エアークッション

利用者に向けた適切な空気圧調整をしていただき、おしりを沈み込ませます。おしりの体圧を分散し、安定した状態で座位姿勢を保つことができます。



ツマミをひねって空気圧調整



利用者負担額(月額)

1割 **850円**  
2割 1,700円 3割 2,550円  
レンタル価格 8,500円

品番	座幅	TAISコード
CRT-WR	40cm	00122-000620

特殊寝台

付属品 特殊寝台

防止用具 床ずれ

体位変換器

車いす

付属品 車いす

スロープ

手すり

歩行補助つえ

歩行器

移動用リフト

徘徊感知機器

吸引器・吸入器

販売品

リクライニング & ティルト **ウルトラ ティルト & リクライニング (Hi/Lo)**

日進医療器

利用者にも介助者にも優しい  
軽量コンパクトなティルト&リクライニング車いす

- 軽量
- リクライニング
- ティルト
- スイングアウト
- 肘掛上下式
- 背張り調整
- フットブレイキ

(単位 cm) Hi 寸法 Lo 寸法

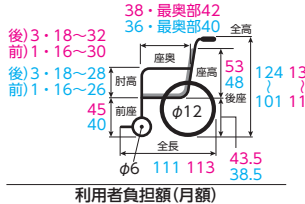

折り畳み幅	重量
(Lo) 54.0cm	18.6kg
(Hi) 56.0cm	19.7kg



利用者負担額(月額)

1割	200円
2割	400円
3割	600円
レンタル価格 2,000円	

品番	TAISコード
—	00175-000347

※写真はLoタイプ(Hiはグリーン)

品番	座幅	TAISコード
NAH-UC・Lo	40cm	00175-000363

品番	座幅	TAISコード
NAH-UC・Hi	42cm	00175-000382

リクライニング & ティルト **TRC-3DX**

Miki

操作がよりカンタン・安心に  
長時間の座位姿勢がより安全・快適に保つことができます

- リクライニング
- ティルト
- スイングアウト
- 肘掛上下式
- フットブレイキ

(単位 cm)

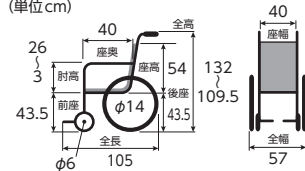

折り畳み幅	重量
36cm	24.5kg

利用者負担額(月額)

1割	950円
2割	1,900円
3割	2,850円
レンタル価格 9,500円	

品番	座幅	TAISコード
TRC-3DX	40cm	00122-000583

リクライニング **ぴったりフィットくるーん** カワムラサイクル

大粒のビーズが詰まっている枕で隙間を埋めてフィット  
在宅でも使いやすいコンパクト設計

折り畳み幅	重量
35cm	21.5kg

- エレベーターティング
- リクライニング
- 肘掛上下式
- 跳ね上げ
- 背張り調整
- フットブレイキ

● リクライニング : 90~120°



利用者負担額(月額)

1割	900円
2割	1,800円
3割	2,700円
レンタル価格 9,000円	

品番	座幅	TAISコード
KPFK-12	42cm	00160-000250

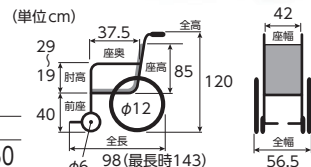

リクライニング & ティルト **モデラート** ランダルコーポレーション

1本のレバー操作だけで生活の場面に  
最もふさわしい座位姿勢を簡単に実現

重量
20kg

- リクライニング
- ティルト
- スイングアウト
- 肘掛上下式

背カーブ調整  
背座角:67~95°  
(座面角4°の場合)

オートレスト機構※4  
背面角:95~111°  
座面角:4~24°

※4: ティルト&リクライニング連動

利用者負担額(月額)

1割	900円
2割	1,800円
3割	2,700円
レンタル価格 9,000円	

品番	座幅	TAISコード
CA-4300	42cm	00496-000296

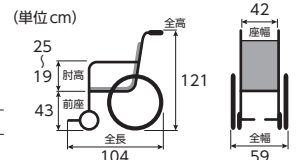

特殊寝台

特殊寝台  
付属品

床ずれ  
防止用具

体位変換器

車いす

車いす  
付属品

スロープ

手すり

歩行補助つえ

歩行器

移動用リフト

徘徊感知機器

自動排泄処理・  
吸引器・吸入器

販売品

## リクライニング & ティルト グランドフリッチャー・ユニ シルバーパッケージ

Miki

重量  
27.2kg

シーティングを考えたティルトモジュール  
リクライニング・スイングアウト・エレベーター機能をフル装備

- エレベーター
- リクライニング
- ティルト
- スイングアウト
- 肘掛上下式
- 跳ね上げ
- 背張り調整
- ハンドル高調整

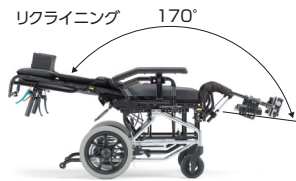
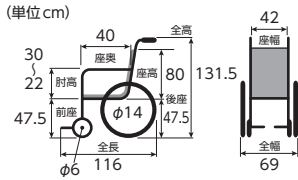

利用者負担額(月額)

1割 **1,200円**  
2割 2,400円 3割 3,600円  
レンタル価格 12,000円

品番	座幅	TAISコード
GF・Uni_sp	42cm	00122-000448

## リクライニング ネクストローラー\_sp II

Miki

重量  
24kg

身体がズレずに介助操作も軽くて安心  
ショルダーサポートでホールド感が充実

- エレベーター
- リクライニング
- スイングアウト
- フットブレーキ
- 背張り調整
- ハンドル高調整

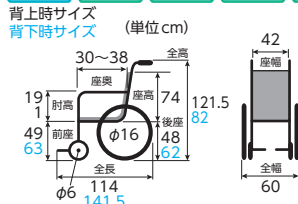

利用者負担額(月額)

1割 **1,200円**  
2割 2,400円 3割 3,600円  
レンタル価格 12,000円

品番	座幅	TAISコード
NR-sp II	42cm	00122-000491

## リクライニング & ティルト マイチルト・コンパクト3D 松永製作所

重量  
24.5kg

スリムなティルト&リクライニング車いす  
姿勢の安定をぐんと高める3Dモデル

- リクライニング
- ティルト
- スイングアウト
- 肘掛上下式
- 背張り調整
- フットブレーキ



リクライニング角度:  
90~125°+ティルト角度  
ティルト角度: 0~30°



利用者負担額(月額)

1割 **1,000円**  
2割 2,000円 3割 3,000円  
レンタル価格 10,000円

品番	座幅	TAISコード
MH-CR3D	40cm	00066-000307

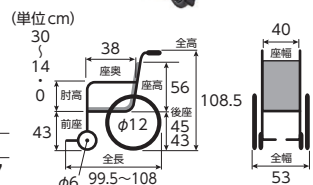

## リクライニング & ティルト ネットィ em (背張り調整無し) ラックヘルスケア

重量  
30kg

安全に・楽しく・おいしく、食事環境をサポート

- リクライニング
- ティルト
- スイングアウト
- 肘掛上下式



リクライニング角度:  
92~137°  
ティルト角度:  
前傾5°~後傾20°



利用者負担額(月額)

1割 **1,300円**  
2割 2,600円 3割 3,900円  
レンタル価格 13,000円

品番	座幅	TAISコード
39002-426	40cm	00245-000170

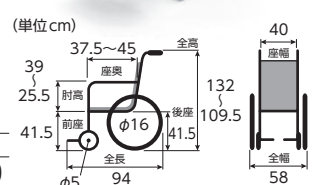



特殊寝台

付属品 特殊寝台

防止用具 床ずれ

体位変換器

車いす

付属品 車いす

スロープ

手すり

歩行補助つえ

歩行器

移動用リフト

徘徊感知機器

吸引器・吸入器

販売品

**ティルト 座王 X ティルト NAH-XF5**

日進医療器

長時間の乗車をサポート

折り畳み幅 35cm 重量 18.9kg

- ティルト
- スイングアウト
- 跳ね上げ
- 肘掛上下式
- 背張り調整

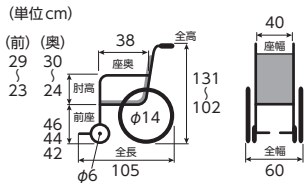

ティルト角度：-4~30°



利用者負担額(月額)

1割 **1,000円**  
 2割 2,000円 3割 3,000円  
 レンタル価格 10,000円

品番	座幅	TAISコード
NAH-XF5	40cm	00175-000390

**電動式 WHILL Model CK (ウィル モデル シーケー)**

WHILL

暮らしを楽しくする新しいクルマ

重量 52kg

- ノーパンクタイヤ
- 連続走行距離 16km
- 実用登坂角度 10度
- 簡単分解

- サイズ：幅55×奥行98.5×高さ74cm
- 最高速度：6km/h ● 最小回転半径：76cm
- 段差乗越：5cm ● 耐荷重：115kg
- 充電時間：5時間(リチウムイオンバッテリー)

利用者負担額(月額)

1割 **2,700円**  
 2割 5,400円 3割 8,100円  
 レンタル価格 27,000円

品番	座幅	TAISコード
WHL-CK01	40cm	01520-000005



**オムニホイール**

縦だけではなく横に回る特別な前輪、オムニホイール。その場で横に回ることが可能です。

一般的なハンドル型電動車椅子は  
 最小回転半径 約145cm

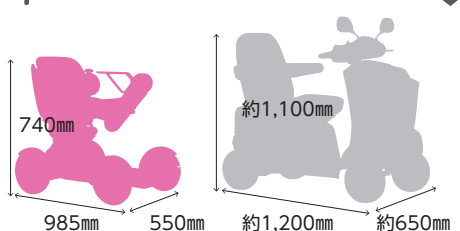
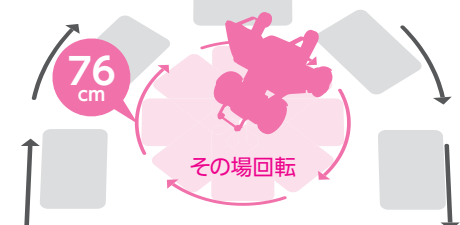

一般的なハンドル型電動車椅子と比較して圧倒的にコンパクト。歩道での走行や室内での走行を快適なものにします。

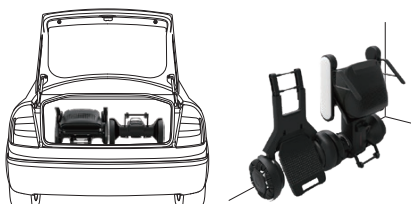

大容量のカゴを標準搭載。買い物にも便利です。

**WHILL 用バッテリー**



利用者負担額(月額)

1割 **500円**  
 2割 1,000円 3割 1,500円  
 レンタル価格 5,000円

品番	TAISコード
WHL-C10	01520-000007

**WHILL 用骨盤ベルト**



利用者負担額(月額)

1割 **150円**  
 2割 300円 3割 450円  
 レンタル価格 1,500円

品番	TAISコード
WHL-C12	01520-000009

## 車いす〈電動式〉

電動モーターで駆動する車いす

### 電動式 SKT JUX Plus

MiKi

室内の狭い場所もスイスイ  
びっくりするほどコンパクト

- 全長97.5×全幅49(自走操作部含まず)×全高89.5cm
- 耐荷重: 100kg
- アシスト速度範囲  
前進…1.6~4.6km/h  
後進…0.9~2.3km/h
- 走行距離: 16km

折畳み幅 重量  
42cm 29.4kg

前輪 後輪  
6インチ 16インチ



### 介助電動式 アシストホイールライト

ナブテスコ

独自のグリップセンサーで  
手動車いすと同じ感覚で操作できます

- 全長106×全幅56×全高85.5cm
- 耐荷重: 75kg
- 走行距離: 7km
- 実用登坂角度: 10度

折畳み幅 重量  
33.5cm 19kg

17.4kg

バッテリー・  
背オアション無

前輪 後輪  
6インチ 16インチ



グリップセンサー機能付  
グリップを押すと前方ヘアシストし、グリップを引くと  
後方ヘアシストします。



バッテリー残量表示  
一目でわかる4段階  
の表示モニター



利用者負担額(月額)

1割 **3,000**円  
2割 6,000円 3割 9,000円  
レンタル価格 30,000円

品番	バッテリー種類	座幅	TAISコード
SKT JUX Plus	ニッケル	40cm	00122-000540

利用者負担額(月額)

1割 **1,500**円  
2割 32,000円 3割 4,500円  
レンタル価格 15,000円

品番	座幅	TAISコード
NAW-16F-SD-LT	40cm	00025-000023

### 電動式 JWアクティブ PLUS+

ヤマハ発動機

室内から屋外まで自由に  
「電動」だけでなく「手動」も兼用することで  
行動範囲が広がります

- 全長103.5×全幅63×全高87cm
- 耐荷重: 100kg
- 実用登坂角度: 6度
- 走行距離: 15km
- アシスト速度範囲  
前進…1.7~4.5km/h  
後進…0.9~2.3km/h

折畳み幅 重量  
35cm 31.6kg

28.7kg

バッテリー  
含まず

前輪 後輪  
7インチ 22インチ

操作部(標準)



利用者負担額(月額)

1割 **2,700**円  
2割 5,400円 3割 8,100円  
レンタル価格 27,000円

品番	バッテリー種類	座幅	TAISコード
JW アクティブ PLUS+ 標準	ニッケル	40cm	00233-000104

### 電動式 タウニジョイX PLUS+

ヤマハ発動機

16インチタイヤのスリム&コンパクト設計

- 全長101.5×全幅59.5×全高88cm
- 耐荷重: 75kg
- 実用登坂角度: 6度
- 走行距離: 16km
- アシスト速度範囲  
前進…1.6~4.6km/h  
後進…0.9~2.3km/h

折畳み幅 重量  
34.2cm 29.4kg

26.5kg

バッテリー  
含まず

前輪 後輪  
6インチ 16インチ

操作部(標準)



利用者負担額(月額)

1割 **2,700**円  
2割 5,400円 3割 8,100円  
レンタル価格 27,000円

品番	バッテリー種類	座幅	TAISコード
TJX PLUS+ 標準	ニッケル	41cm	00233-000100

特殊寝台

特殊寝台  
付属品

床ずれ  
防止用具

体位変換器

車いす

車いす  
付属品

スロープ

手すり

歩行補助つえ

歩行器

移動用リフト

徘徊感知機器

自動排せ処理・  
吸引器・吸入器

販売品

# 電動カート

ハンドル操作で駆動するタイプ

## 電動カート 遊歩フジ

今までにないスタイリッシュなデザインの電動カート

サス ペンション	ノーバンク タイヤ	連続走行距離 28km	実用登坂角度 10度
-------------	--------------	----------------	---------------

- 速度範囲：前進0.5～6km/h 後進0.5～2km/h
- 耐荷重：100kg

セリオ

重量	101kg
70kg バッテリー 含まず	
前輪	26cm
後輪	30cm



利用者負担額(月額)	
1割	2,400円
2割	4,800円
3割	7,200円
レンタル価格 24,000円	
品番	TAISコード
K504	00020-000048

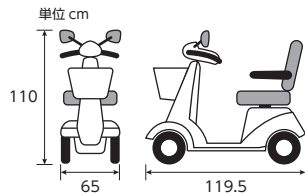

## 電動カート 遊歩スマイル

充実機能が満載の電動カートで笑顔あふれる毎日を!

サス ペンション	ノーバンク タイヤ	連続走行距離 30km	実用登坂角度 10度
-------------	--------------	----------------	---------------

- 速度範囲：前進0.5～6km/h 後進0.5～2km/h
- 耐荷重：100kg

セリオ

重量	97kg
68kg バッテリー 含まず	
前輪	26cm
後輪	30cm



利用者負担額(月額)	
1割	2,400円
2割	4,800円
3割	7,200円
レンタル価格 24,000円	
品番	TAISコード
SBT41	00020-000044

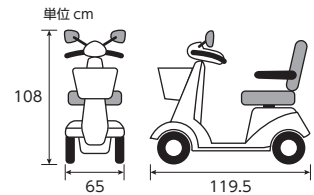

## 電動カート 遊歩スキップneo

スマート & コンパクトな電動カート

サス ペンション	ノーバンク タイヤ	連続走行距離 23km	実用登坂角度 10度
-------------	--------------	----------------	---------------

- 速度範囲：前進0.5～6km/h 後進0.5～2km/h
- 耐荷重：75kg

セリオ

重量	89kg
69kg バッテリー 含まず	
前輪	26cm
後輪	26cm

- 1 玄関からスムーズに外出
- 2 エレベーターも乗り降りスムーズ
- 3 せまい道路もスムーズ
- 4 スロープの折り返しもスイスイ
- 5 どんなスペースでもラクラク

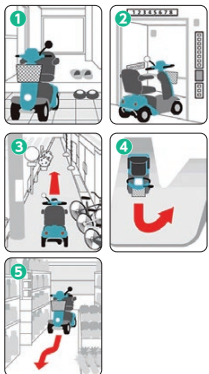

利用者負担額(月額)	
1割	2,100円
2割	4,200円
3割	6,300円
レンタル価格 21,000円	
品番	TAISコード
SH02	00020-000045

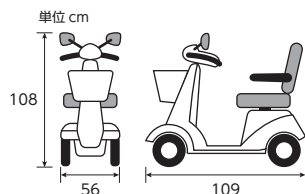

### 安全にご利用いただくために…

#### 基本的なルール

道路交通法上、歩行者の扱いとなります。道路上では、歩行者としての交通ルールやマナーを守りましょう。

レンタルの前に  
走行適用訓練が  
あります

- 歩道の通行
  - ・歩道のある道路では、歩道を通行してください。
  - ・歩道のない道路では、路肩に十分注意し道路の右側を通行してください。
- 道路の横断
  - ・横断歩道を利用してください。
  - ・道路を横断するときは、必ず道路に対して直角に横断してください。斜め横断は大変危険です。
- お出かけ前に
  - ①必ず日常点検をしてください。付属の取扱説明書をよく読んで、製品の仕組みや操作方法をよく理解しましょう。
  - ②バッテリー残量を確認してください。バッテリー切れで身動きが取れなくなると大変危険です。

#### ルールを守ればこんなに便利です

- ・操作が簡単
- ・長距離もOK
- ・坂道も大丈夫
- ・咄嗟のときに自動停止
- ・免許不要
- ・手間いらず
- ・小回りも利く
- ・歩くように進む

お買物、散歩など、あなたの足となって  
必ずお役に立つことでしょう!

特殊寝台

付属品

防止用具

体位変換器

車いす

付属品

スロープ

手すり

歩行補助つえ

歩行器

移動用リフト

徘徊感知機器

吸引器・吸入器

販売品

## 車いすシーティングについて

利用者様の身体サイズ・身体機能・使用方法・環境などに車いすのサイズ・機能を適合させる（他の福祉用具やクッションなどを併用する場合があります）ことを車いすシーティングといいます。車いすシーティングには一定の知識・技術が必要ですので、専門家にご相談ください。

### ■ 身体寸法と車いす寸法の合わせ方

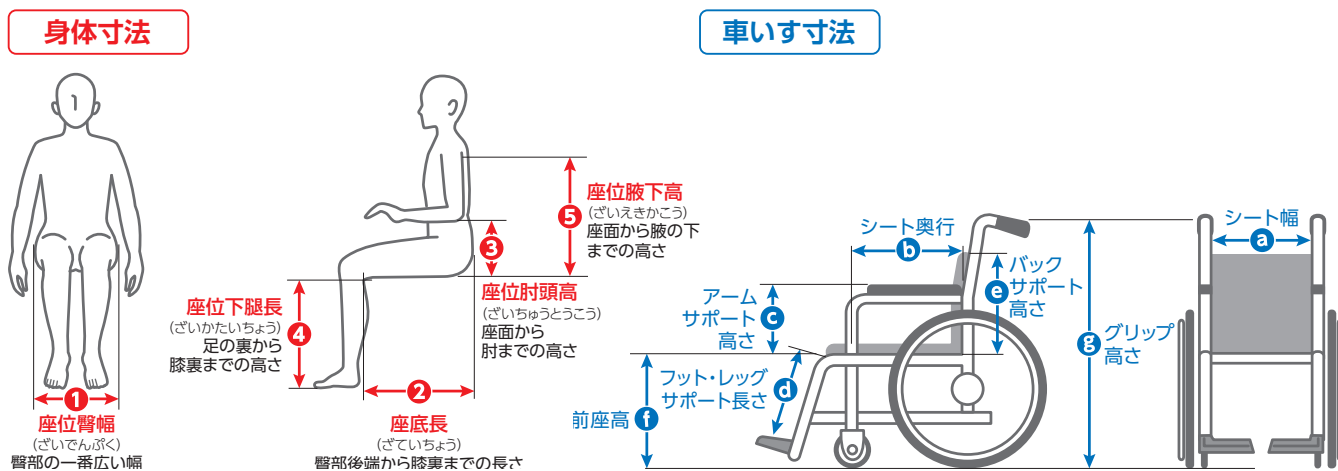

### ■ 身体寸法と車いす寸法の合わせ方の目安

- |                        |   |
|------------------------|---|
| <b>a</b> シート幅          | → 座位臀幅 <b>1</b> に0～3cmを足します。                        |
| <b>b</b> シート奥行         | → 座底長 <b>2</b> から5～7cm引きます。                         |
| <b>c</b> アームサポート高さ     | → 座位肘頭高 <b>3</b> に1～2cm足します（必要に応じてクッションの厚さを加えます）。   |
| <b>d</b> フット・レッグサポート長さ | → 座位下腿長 <b>4</b> （必要に応じてクッションの厚さを引きます）に合わせます。       |
| <b>e</b> バックサポート高さ     | → 座位腋下高 <b>5</b> から7～10cm引きます（必要に応じてクッションの厚さを加えます）。 |
| <b>f</b> 前座高           | → 座位下腿長 <b>4</b> に2～5cm足します（必要に応じてクッションの厚さを引きます）。   |
| <b>g</b> グリップ高さ        | → 介護者のへそ～股関節の高さに合わせます。                              |

## 車いす用クッションの選び方

車いすに快適に「座る」ためには、「圧分散・姿勢保持」、「動く・移動する」ためには、「動きを助ける」という要素を考慮することが必要です。使用する車いすの座面によっては、必要とされる要素を満たしていない場合がございますので、車いす用クッションの導入をご検討ください。

#### クッションの目的

- ① 圧分散 ② 姿勢保持 ③ 動きを助ける

#### クッションの選定

上記の使用目的すべてを満たすような万能のクッションはありません。「何を優先すべきか？」を考えて選定することが大切です。また、使用する車いすとの兼ね合いも考慮に入れましょう。

クッションは「座布団」では代用できません。専用のものを使用しましょう。

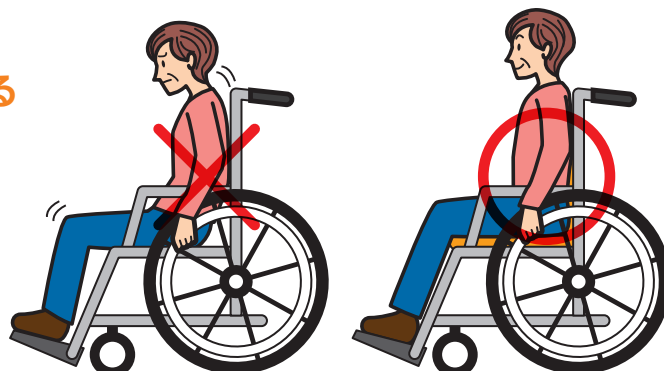

# 車いすクッション／その他付属品

## ジェルロンクッション

パシフィックウェーブ

「体圧分散」「ずれの吸収」「高通気」を兼ね備えたジェルタイプ

### ■NEO(ネオ)

坐骨部分のダブルジェルでやさしく除圧  
座位のバランスが取りやすいクッション

- サイズ：幅39×奥行38cm
- 本体：ジェルロン・高密度フォーム
- カバー：ポリエステル(裏面滑り止め加工)

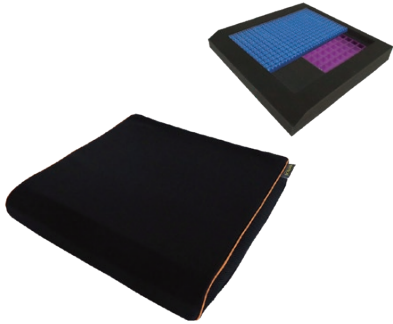

利用者負担額(月額)	厚さ 5.5cm
重さ 1.5kg	
1割 200円	
2割 400円 3割 600円	
レンタル価格 2,000円	
品番 TAISコード	
GTC-NEO 00839-000020	

### ■ダブルソフト

2層のジェルロン+高通気フォームの  
ダブル構造。ソフトな感触のクッション

- サイズ：幅38×奥行38cm
- 本体：ジェルロン・高通気フォーム
- カバー：ポリウレタン(裏面滑り止め加工)

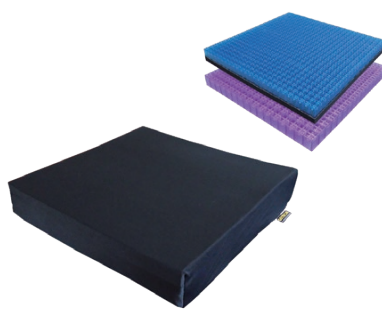

利用者負担額(月額)	厚さ 6.5cm
重さ 2.2kg	
1割 200円	
2割 400円 3割 600円	
レンタル価格 2,000円	
品番 TAISコード	
GTC2SS 00839-000003	

### ■背・座一体型コックピットクッションC1

車いす上での日常生活を快適にサポート  
5つのパーツで目的にあった姿勢調整が可能に

- サイズ：幅40×奥行38×高さ55cm
- 本体：ジェルロン・ポリエチレンフォーム
- カバー：ポリエステル(裏面滑り止め加工)



利用者負担額(月額)	厚さ 3.5cm
(座クッション)	
重さ 2.5kg	(全体)
1割 350円	
2割 700円 3割 1,050円	
レンタル価格 3,500円	
品番 TAISコード	
GTC-C1 00839-000021	

## フォリオ

ケープ

通気性が良く、洗濯機も丸洗い可能な快適・薄型クッション

- サイズ：幅40×奥行40cm
- 中身：ウレタンフォーム
- カバー：上面…ポリエステル  
下面…ターポリン布(滑り止め加工)

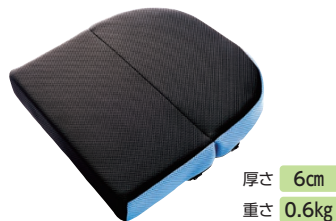

利用者負担額(月額)	厚さ 6cm
重さ 0.6kg	
1割 200円	
2割 400円 3割 600円	
レンタル価格 2,000円	
品番 TAISコード	
CK-405 00206-000132	

## ロホクッション

ペルモビール

空気セルの一つ一つが自由に動くことで高い体圧分散性を発揮  
褥瘡の発生が予想される方、すでにお悩みの方に

- 本体：難燃性耐失禁ネオプレナーパー
- カバー：難燃性ナイロン(裏面ノンスリップ加工)

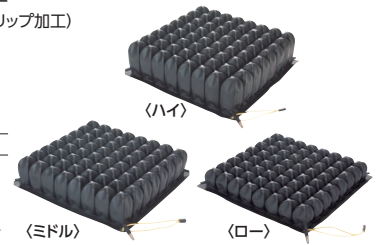

利用者負担額(月額)	タイプ	品番	高さ	サイズ	重さ	TAISコード
1割 500円	ハイ	532500	10cm		約1.15kg	01300-000036
2割 1,000円 3割 1,500円	ミドル	532600	8.3cm	38×38cm	約1kg	01300-000039
レンタル価格 5,000円	ロー	532100	5cm		約0.8kg	01300-000037

## スタークッション・ステイビル

ラックヘルスケア

エアとウレタンの素敵な出逢い  
エアの長所の優れた体圧分散性と  
ウレタンの長所の安定性がひとつになりました

- 中身：特殊ウレタンフォーム

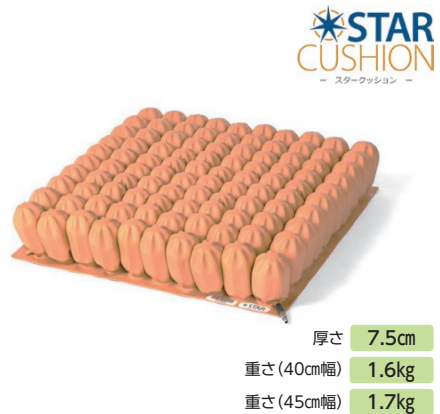
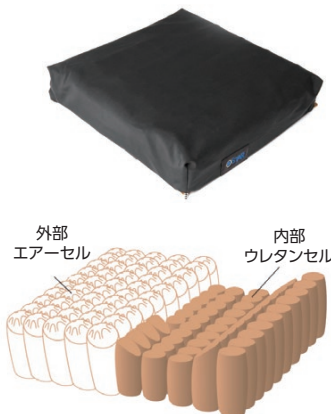

利用者負担額(月額)	厚さ 7.5cm
重さ(40cm幅) 1.6kg	
重さ(45cm幅) 1.7kg	
1割 800円	
2割 1,600円 3割 2,400円	
レンタル価格 8,000円	
品番 幅 奥行 TAISコード	
39006985 40cm 39cm 00245-000224	
39006986 45cm	



スタークッション

厚さ 7.5cm  
重さ(40cm幅) 1.6kg  
重さ(45cm幅) 1.7kg

特殊寝台

特殊寝台  
付属品

床ずれ  
防止用具

体位変換器

車いす

車いす  
付属品

スロープ

手すり

歩行補助つえ

歩行器

移動用リフト

徘徊感知機器

自動排泄処理・  
吸引器・吸入器

販売品

## アルファプラ F クッション

タイカ

前ずれを防ぐラジアルキャッチ構造を採用  
車いすの生活に大きな安心と快適をお届け

- サイズ：幅40×奥行40cm
- 中身：ポリウレタンフォーム
- カバー：ポリエステル、ポリウレタン



利用者負担額(月額)	
1割	220円
2割	440円
3割	660円
レンタル価格 2,200円	
品番	TAISコード
FWC-4040	00563-000124

厚さ 7.5cm  
重さ 0.6kg

## ベスポジェル クッション

ケーブ

前後でそれぞれの厚みを変えることで沈み込みの度合いが異なり  
姿勢保持にも足こぎサポートにも対応

- サイズ：幅40×奥行40cm
- 本体：ポリウレタンジェル、ウレタンフォーム
- カバー：上面…ポリエステル、ポリウレタンフィルム  
下面…ターポリン布(すべり止め・防水加工)



利用者負担額(月額)	
1割	200円
2割	400円
3割	600円
レンタル価格 2,000円	
品番	TAISコード
CK-375	00206-000072

厚さ 6.5cm  
重さ 1.6kg

## パワークッション

モルテン

「プッシュアップ」と「空気圧調整」を自動で行うことで、長時間座位時の床ずれの不安を軽減

- サイズ：幅38cm×奥行40cm
- 本体：エアセル=ウレタンフィルム、底着き防止フォーム=ウレタンフォーム
- カバー：ポリエステル、ナイロン
- 電源：USB電源(DC5V)

### パワーシステム

#### 〈パワー1〉自動プッシュアップ

3Dフィットエアセルの圧切替によって坐骨部や尾骨部の除圧を自動的にを行います。プッシュアップと同様の効果です。

#### 〈パワー2〉自動空気圧調整

3Dフィットエアセルが、大腿部・坐骨部・尾骨部を包み込むように支え、自動的に空気圧を調整します。(3段階調整)



厚さ 8~12cm  
(最厚部)  
重さ 1.2kg



クッション手前の操作パネルで空気圧の調整ができます。

利用者負担額(月額)	
1割	450円
2割	900円
3割	1,350円
レンタル価格 4,500円	
品番	TAISコード
MPWCL	00054-000439

## エクスジェルクッション アウル REHA (リハ)

加地

エクスジェルが身体をやさしく支え、振動や衝撃を緩和

- 表材：ウレタン合成皮革 ● 中身：エクスジェル、ウレタンフォーム ● カバー：ポリエステル、ウレタンフォーム、ウレタンフィルム

### レギュラー

薄さ4cmのフラットなスタンダードタイプ  
「足こぎされる方」  
「低床の車いすをお使いの方」に



厚さ 4cm  
重さ 1.2kg

※43幅・46幅ございます

利用者負担額(月額)		
1割	200円	
2割	400円	3割 600円
レンタル価格 2,000円		
品番	サイズ	TAISコード
OWL21-BK1-4040	40×40cm	00540-000028

### ミドル

適度な沈み込み量と使いやすい厚み(6cm)を両立したクッション



厚さ 6cm  
重さ 1.3kg

※43幅・46幅ございます。

利用者負担額(月額)		
1割	200円	
2割	400円	3割 600円
レンタル価格 2,000円		
品番	サイズ	TAISコード
OWL26-BK1-4040	40×40cm	00540-000057

### ハイ

深い沈み込みが坐骨部を包みこむようにサポート



厚さ 8cm  
重さ 1.4kg

利用者負担額(月額)		
1割	250円	
2割	500円	3割 750円
レンタル価格 2,500円		
品番	サイズ	TAISコード
OWL22-BK1-4040	40×40cm	00540-000029

### 3D ジャスト

3D形状でしっかりと姿勢保持  
「前ずれしてしまう方」  
「大腿部の支持が必要な方」に



厚さ 3.5cm~  
重さ 1.5kg

利用者負担額(月額)		
1割	250円	
2割	500円	3割 750円
レンタル価格 2,500円		
品番	サイズ	TAISコード
OWL25-BK1-4040	40×40cm	00540-000055

フォームタイプ JAY クッション

パラマウントベッド

世界で利用されている信頼のブランド

JAY ベーシック・プロ

立体成型フォームが臀部にフィット  
姿勢の安定を助けます

- 中身：RIM 立体成型フォーム
- カバー：防水加工伸縮性ナイロン



利用者負担額(月額)	
1割	200円
2割	400円
3割	600円
レンタル価格 2,000円	

品番	サイズ	TAISコード	厚さ	重さ
KZ-B31001	38×38cm	00170-000920	5~7.5cm	0.8kg

JAY ゴー

柔らかさの異なる2種類のフォームで  
座位の安定性と快適性をサポート

- 中身：RIM 成型フォーム+高弾性フォーム
- カバー：防水加工伸縮性ナイロン

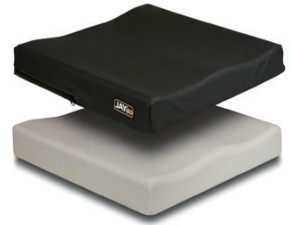

利用者負担額(月額)	
1割	230円
2割	460円
3割	690円
レンタル価格 2,300円	

品番	サイズ	TAISコード	厚さ	重さ
KZ-B31002	38×38cm	00170-000921	7.5cm	1.1kg

JAY イオン

柔らかさの異なる3層構造で  
より快適にやさしく支えます

- 中身：超軟質メモリーフォーム  
RIM成型軟質フォーム、サポートフォーム
- アウターカバー：X-staic(銀ファイバー)+フォーム
- インナーカバー：防水加工伸縮性ナイロン



利用者負担額(月額)	
1割	300円
2割	600円
3割	900円
レンタル価格 3,000円	

品番	サイズ	TAISコード	厚さ	重さ
KZ-B31003	38×38cm	00170-000922	10cm	0.95kg

JAY ライト

抜群の軽さと通気性  
活動的な方にお勧め

- 中身：硬質フォームと軟質フォームの組み合わせ
- カバー：3DX スペーサーファブリック



利用者負担額(月額)	
1割	350円
2割	700円
3割	1,050円
レンタル価格 3,500円	

品番	サイズ	TAISコード	厚さ	重さ
KZ-B31004	38×38cm	00170-000923	8.5cm	0.75kg

マイ整座 AIR

ユーキ・トレーディング

重量が軽く、洗えて、調整要らず!

- 中身：ポリウレタンフォーム、ポリエステル
- カバー：ポリエステル、ポリウレタン
- サイズ：幅40×奥行45cm

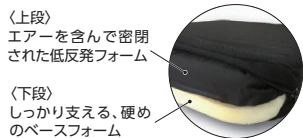

利用者負担額(月額)	
1割	120円
2割	240円
3割	360円
レンタル価格 1,200円	

品番	TAISコード	厚さ	重さ
MB081	00468-000055	5cm	0.6kg

車椅子用アクションパッド # 9000

アクションジャパン

臀部の体圧分散だけでなく  
凸凹道でのショックも吸収

- サイズ：幅40×奥行40cm



利用者負担額(月額)	
1割	270円
2割	540円
3割	810円
レンタル価格 2,700円	

品番	TAISコード	厚さ	重さ
# 9000	00428-000005	2.5cm	4.5kg

ピタ・シートクッション 35・55

日本ジェル

低反発ウレタンフォームとは素材も形状も全く異なるPITAクッション

- 本体：35…立体格子ジェル 55…立体格子ジェル+ウレタン
- カバー：ポリエステル ● サイズ：幅40×奥行40cm

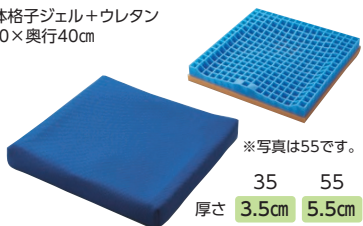

35	
利用者負担額(月額)	
1割	150円
2割	300円
3割	450円
レンタル価格 1,500円	

55	
利用者負担額(月額)	
1割	200円
2割	400円
3割	600円
レンタル価格 2,000円	

タイプ	品番	TAISコード	厚さ	重さ
35	PT001B	00857-000005	3.5cm	1.1kg
55	PT002B	00857-000006	5.5cm	1.2kg

ブレイラハイブリッドケアシート

グローバル産業

優れた除圧性能で床ずれを防止  
透湿防水面と通気面の両面仕様

- 中身：天然ラテックスフォーム
- カバー：ポリエステル
- サイズ：幅40×奥行40cm

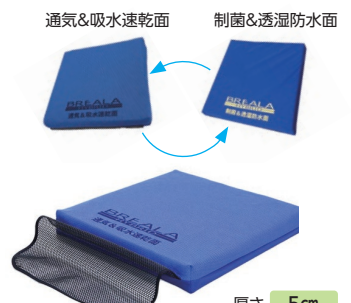

利用者負担額(月額)	
1割	150円
2割	300円
3割	450円
レンタル価格 1,500円	

品番	TAISコード	厚さ	重さ
BRHS-400BL	01149-000014	5cm	0.85kg

特殊寝台

特殊寝台  
付属品

床ずれ  
防止用具

体位変換器

車いす

車いす  
付属品

スロープ

手すり

歩行補助つえ

歩行器

移動用リフト

徘徊感知機器

自動排泄処理・  
吸引器・吸入器

販売品

## 車いす用シースルーテーブル アビリティーズ・ケアネット

透明で足元が上から見えるので視野を広く保てます  
車いすへの取付けも面ファスナーで簡単です

- 重量：1.7kg
- 材質：ポリカーボネート
- サイズ：幅60×奥行50×縁厚さ1.5cm



利用者負担額(月額)	
1割	100円
2割	200円
3割	300円
レンタル価格 1,000円	
品番	TAISコード
M146-00	00249-000092

## 腕まくらプラス

ユーキ・トレーディング

ひざの上に置くだけ簡単  
円背の方など前方へ姿勢がくずれやすい方に

- サイズ：奥35×前高15×後高8cm
- 重量：約550g

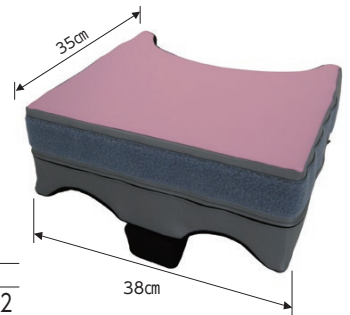

利用者負担額(月額)	
1割	100円
2割	200円
3割	300円
レンタル価格 1,000円	
品番	TAISコード
MBP-052-38	00468-000042

## ボンベ架

MiKi

酸素ボンベはベルトにより固定します

- 適合ボンベ径：最大16cm(直径)
- 重量：900g



利用者負担額(月額)	
1割	100円
2割	200円
3割	300円
レンタル価格 1,000円	
品番	TAISコード
MS-134	00122-000214

## ボンベ楽

ナンブ

酸素カートを手いすに楽ラク固定

利用者負担額(月額)	
1割	200円
2割	400円
3割	600円
レンタル価格 2,000円	
品番	TAISコード
000012	01360-000001



## スーパーヘッドM

アルバジャパン

頭部を支えるヘッドレスト  
今お使いの車いすにもパイプ座幅が合えば取り付け可能  
ヘッドレストを取り付けたままで車いすが折れたためです

- 〈取り付け可能な車いす〉
- 背パイプ径1.9~2.2cm、手押しハンドル曲げタイプ
  - 座幅が平面式34~44cm、立体式38~48cm
  - 材質：アルミ、ウレタン
  - 重さ：1.1kg



利用者負担額(月額)	
1割	200円
2割	400円
3割	600円
レンタル価格 2,000円	
品番	JANコード
SUPHB	00156-000015

## フットレストカバー(2個組)

キヨタ

フットレストの硬い底付き感を緩和  
フットレストにかぶせてベルクロスでとめるだけ

- サイズ：幅21×奥行17×厚さ4.5cm
- 材質：カバー…アクリル、ポリエステル  
中材…ポリエステル
- 重さ：約50g(1個)



利用者負担額(月額)	
1割	30円
2割	60円
3割	90円
レンタル価格 300円	
品番	TAISコード
KR-13	00123-000047

## その他車いすオプション品

装着できない車いすもあります。在庫・レンタル価格等お気軽にお問合せください。

### 延長レバー

ブレーキのレバーを延長することができます。

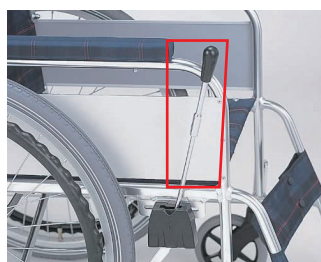

### 杖入れ(1本用)

車いすで、杖を携帯することができます。





# スロープ

## ダンスロープ エアー

ダンロップホームプロダクツ

### 業界最軽量クラス

● 素材：カーボンFRP ● 耐荷重：300kg ● 幅：70.4cm (R-285A・R-245Aのみ71cm) ● 有効幅：69.8cm

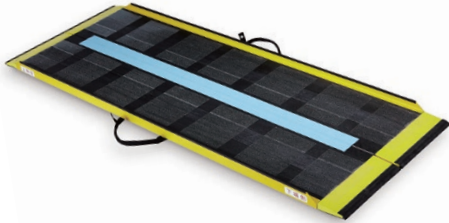

全長	品番	重さ	TAISコード	月額料金
65cm	R-65A	約 3.5kg	00532-000028	1割 <b>500</b> 円 2割 1,000円 3割 1,500円 レンタル価格 5,000円
100cm	R-100A	約 4.5kg	00532-000027	1割 <b>600</b> 円 2割 1,200円 3割 1,800円 レンタル価格 6,000円
120cm	R-120A	約 5kg	00532-000026	1割 <b>600</b> 円 2割 1,200円 3割 1,800円 レンタル価格 6,000円

全長	品番	重さ	TAISコード	月額料金
150cm	R-150A	約 6kg	00532-000025	1割 <b>600</b> 円 2割 1,200円 3割 1,800円 レンタル価格 6,000円
175cm	R-175A	約 7kg	00532-000024	1割 <b>700</b> 円 2割 1,400円 3割 2,100円 レンタル価格 7,000円
200cm	R-200A	約 8kg	00532-000023	1割 <b>800</b> 円 2割 1,600円 3割 2,400円 レンタル価格 8,000円
245cm	R-245A	約 10kg	00532-000030	1割 <b>1,000</b> 円 2割 2,000円 3割 3,000円 レンタル価格 10,000円
285cm	R-285A	約 11kg	00532-000029	1割 <b>1,200</b> 円 2割 2,400円 3割 3,600円 レンタル価格 12,000円

## スマートスロープ

ランダルコーポレーション

### スマートな構造で安心・安全・軽量

● 耐荷重：300kg ● 幅：69.5cm

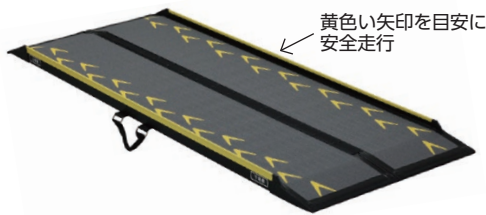

黄色い矢印を目安に安全走行

全長	品番	重さ	TAISコード	月額料金
75cm	CA-S075	約 5kg	00496-000303	1割 <b>450</b> 円 2割 900円 3割 1,350円 レンタル価格 4,500円
100cm	CA-S100	約 6kg	00496-000297	1割 <b>500</b> 円 2割 1,000円 3割 1,500円 レンタル価格 5,000円
125cm	CA-S125	約 8kg	00496-000298	1割 <b>600</b> 円 2割 1,200円 3割 1,800円 レンタル価格 6,000円

全長	品番	重さ	TAISコード	月額料金
150cm	CA-S150	約 9kg	00496-000299	1割 <b>600</b> 円 2割 1,200円 3割 1,800円 レンタル価格 6,000円
175cm	CA-S175	約 10kg	00496-000300	1割 <b>700</b> 円 2割 1,400円 3割 2,100円 レンタル価格 7,000円
200cm	CA-S200	約 11kg	00496-000301	1割 <b>700</b> 円 2割 1,400円 3割 2,100円 レンタル価格 7,000円
225cm	CA-S225	約 14kg	00496-000304	1割 <b>800</b> 円 2割 1,600円 3割 2,400円 レンタル価格 8,000円
250cm	CA-S250	約 18kg	00496-000305	1割 <b>850</b> 円 2割 1,700円 3割 2,550円 レンタル価格 8,500円

## テレスコピックスロープ

パシフィックサブライ

### 耐久性・安全性抜群

### スライド式で使用場面により長さを調整できます

● 素材：アルミ  
● 寸法：(全幅)ハンドル使用時28.3cm ハンドル折りたたみ時24.7cm  
(レール部)外寸22.8cm 内寸18.0cm エッジ高4.7cm

使用範囲	品番	重さ(1本)	耐荷重	TAISコード	月額料金
117.7~200cm	1842	7.2kg	350kg	01087-000042	1割 <b>700</b> 円 2割 1,400円 3割 2,100円 レンタル価格 7,000円
167.7~300cm	1844	10.1kg	200kg	01087-000044	1割 <b>750</b> 円 2割 1,500円 3割 2,250円 レンタル価格 7,500円



特殊寝台

特殊寝台  
付属品

床ずれ  
防止用具

体位変換器

車いす

車いす  
付属品

スロープ

手すり

歩行補助つえ

歩行器

移動用リフト

徘徊感知機器

自動排泄処理・  
吸引器・吸入器

販売品

## 屋外用ダイアスロープ

シンエイテクノ

太陽光や自然環境に強い屋外用スロープ

●材質：ハイパロン(CSM)

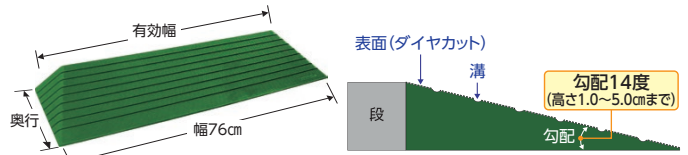

品番	サイズ	重さ	TAISコード	月額料金
DSO76-20	奥行7.5cm 高さ2cm	0.67kg	01115-000061	11割 <b>50円</b> 2割 100円 3割 150円 レンタル価格 500円
DSO76-30	奥行11.5cm 高さ3cm	1.3kg	01115-000063	1割 <b>50円</b> 2割 100円 3割 150円 レンタル価格 500円

品番	サイズ	重さ	TAISコード	月額料金
DSO76-40	奥行15.5cm 高さ4cm	1.88kg	01115-000065	1割 <b>100円</b> 2割 200円 3割 300円 レンタル価格 1,000円
DSO76-50	奥行20cm 高さ5cm	2.87kg	01115-000067	1割 <b>100円</b> 2割 200円 3割 300円 レンタル価格 1,000円
DSO76-60	奥行20cm 高さ6cm	3.55kg	01115-000069	1割 <b>120円</b> 2割 240円 3割 360円 レンタル価格 1,200円

## ダイアスロープ

シンエイテクノ

ゴム製段差解消スロープ。靴下をはいていても安心・安全

●材質：硬質ゴム



靴下をはいて歩いても上り下りとも安心です。

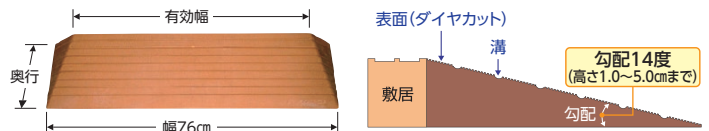

品番	サイズ	重さ	TAISコード	月額料金
DS-76-10	奥行3.5cm 高さ1cm	0.23kg	01115-000018	1割 <b>50円</b> 2割 100円 3割 150円 レンタル価格 500円
DS-76-15	奥行5.5cm 高さ1.5cm	0.42kg	01115-000005	1割 <b>50円</b> 2割 100円 3割 150円 レンタル価格 500円
DS-76-20	奥行7.5cm 高さ2cm	0.67kg	01115-000006	1割 <b>50円</b> 2割 100円 3割 150円 レンタル価格 500円
DS-76-25	奥行9.5cm 高さ2.5cm	0.95kg	01115-000007	1割 <b>50円</b> 2割 100円 3割 150円 レンタル価格 500円

品番	サイズ	重さ	TAISコード	月額料金
DS-76-30	奥行11.5cm 高さ3cm	1.3kg	01115-000008	1割 <b>50円</b> 2割 100円 3割 150円 レンタル価格 500円
DS-76-35	奥行13.5cm 高さ3.5cm	1.58kg	01115-000009	1割 <b>50円</b> 2割 100円 3割 150円 レンタル価格 500円
DS-76-40	奥行15.5cm 高さ4cm	1.88kg	01115-000010	1割 <b>50円</b> 2割 100円 3割 150円 レンタル価格 500円
DS-76-70	奥行27.3cm 高さ7cm	5.0kg	01115-000032	1割 <b>150円</b> 2割 300円 3割 450円 レンタル価格 1,500円
DS-76-90	奥行35.4cm 高さ9cm	8.0kg	01115-000036	1割 <b>200円</b> 2割 400円 3割 600円 レンタル価格 2,000円

### 最適なスロープの長さ

※こぐ方(押す方)の体力や車いすの種類、使用場所によって多少異なります。

#### 介護者が押す場合

「段差の6~8倍以上」の長さがあれば、比較的楽に押すことができます。



〈例〉段差 20 cm を超える場合：  
120 cm ~ 160 cm 以上

#### 自操、電動車いすの場合

「段差の12~15倍以上」の長さがあれば、比較的楽に押すことができます。



〈例〉段差 20 cm を超える場合：  
120 cm ~ 150 cm 以上

# 手すりについて

福祉用具の手すりとは、歩行や動作を補助し身体を支えるものとなります。立ち上がり補助・方向転換補助・移動動作などを助けるものなどがあり、ご利用者の状態と使用シーンに適した用具を選ぶ必要があります。

寝室



リビング



廊下



屋外

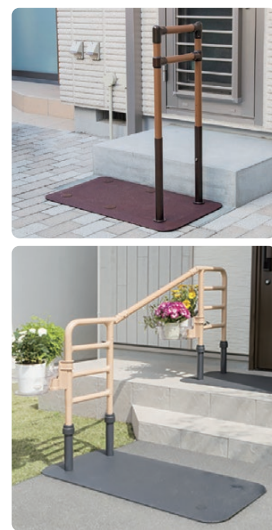

玄関



浴室



トイレ

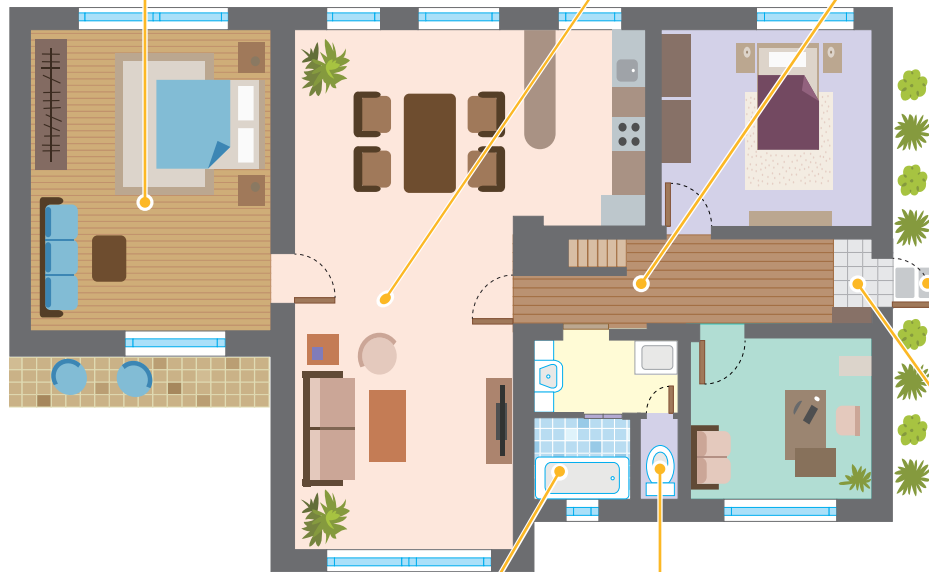

特殊寝台

付属品  
特殊寝台

床ずれ  
防止用具

体位変換器

車いす

付属品  
車いす

スロープ

手すり

歩行補助つえ

歩行器

移動用リフト

徘徊感知機器

自動排泄処理・  
吸引器・吸入器

販売品

# 垂直型手すり

## バディーI

モルテン

工事不要 ワンタッチで簡単設置  
 単体での使用はもちろん複数本連結での使用においても抜群の安定感を発揮  
 握りやすい最適な手すり太さ

- 重量：ノーマルタイプ…7.1kg(十字型ストッパー使用)  
 Lタイプ…6.5kg(十字型ストッパー使用)
- 主材：スチールパイプ
- 表面：木目調樹脂
- グリップカバー：ウレタン樹脂
- 手すり部直径：3.65cm
- 対応天井高さ：ノーマルタイプ…1.9~2.8m  
 Lタイプ…1.6~2.2m

天井ストッパーは、設置場所に合わせて3種類からお選びいただけます。

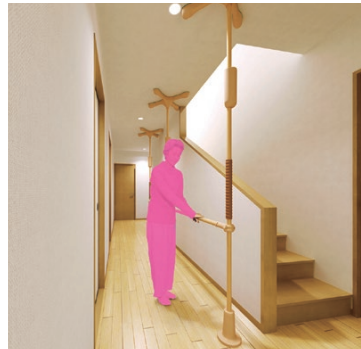

利用者負担額(月額)

1割 **400**円  
 2割 800円 3割 1,200円  
 レンタル価格 4,000円

本体タイプ	品番	TAISコード
ノーマル	MNTCM	00054-000054
L	MNTCML	

枠内オプションをプラスすると、さらに便利にご利用いただけます。詳しくはご相談ください。

## サイドバー

動作時に力が入れやすくなります

## L型サイドバー (45 / 90)

玄関での立ち上がりや段差の昇り降りをサポート

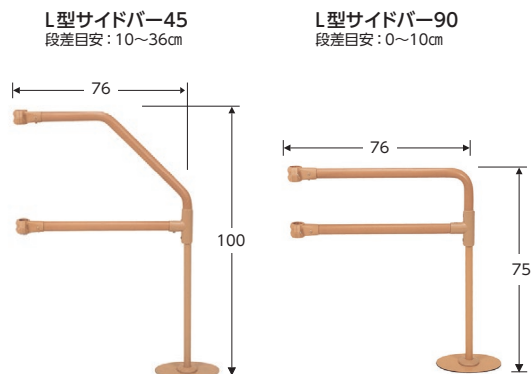
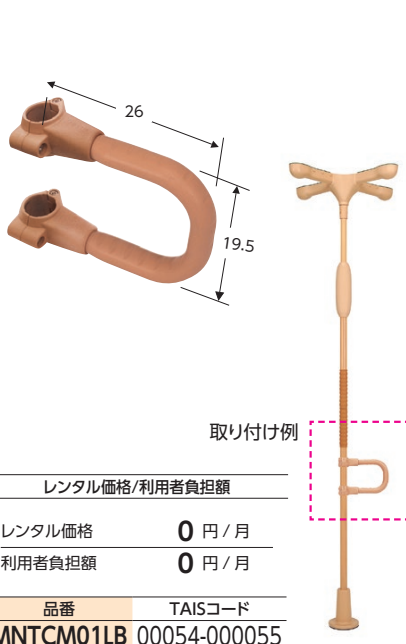

利用者負担額(月額)

1割 **200**円  
 2割 400円 3割 600円  
 レンタル価格 2,000円

タイプ	品番	TAISコード
45	MNTCM07	00054-000066
90	MNTCM06	00054-000065

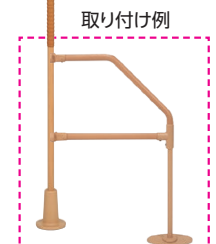

特殊寝台  
 特殊寝台  
 床ずれ防止用具  
 体位変換器  
 車いす  
 車いす  
 スロープ  
 手すり  
 歩行補助つえ  
 歩行器  
 移動用リフト  
 徘徊感知機器  
 自動排泄処理・吸引器・吸入器  
 販売品

枠内オプションをプラスすると、さらに便利にご利用いただけます。詳しくはご相談ください。

### クロスバー（固定式／跳ね上げ式）

複数本つなぐことで廊下などの長い距離の歩行をサポート  
クロスバー何本つないでも、段差のない連結（高さ同一）ができます

利用者負担額(月額)
1割 <b>100</b> 円
2割 200円 3割 300円
レンタル価格 1,000円

クロスバー

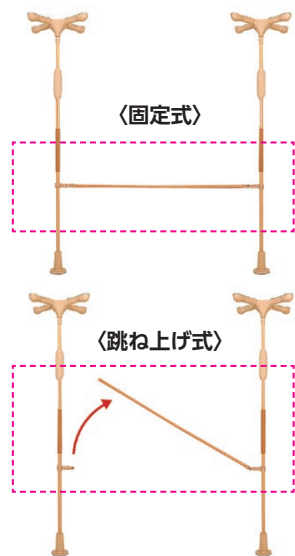

#### ■クロスバー固定式

全長	品番	TAISコード
40cm	MNTCM03BE004	00054-000337
60cm	MNTCM03BE006	00054-000338
90cm	MNTCM03BE009	00054-000339
120cm	MNTCM03BE012	00054-000340
160cm	MNTCM03BE016	00054-000341
200cm	MNTCM03BE020	00054-000342

#### ■クロスバー跳ね上げ式

全長	品番	TAISコード
40cm	MNTCM02BE004	00054-000331
60cm	MNTCM02BE006	00054-000332
90cm	MNTCM02BE009	00054-000333
120cm	MNTCM02BE012	00054-000334
160cm	MNTCM02BE016	00054-000335
200cm	MNTCM02BE020	00054-000336

### クロスバー取り付けブラケット

取り付けブラケットを使用することで「クロスバー」が、床置き手すり型「ルーツ」に取り付けられます

ルーツシリーズは P61に掲載しております



利用者負担額(月額)	
1割 <b>50</b> 円	
2割 100円 3割 150円	
レンタル価格 500円	
品番	TAISコード
MNTCM03TB	00054-000228

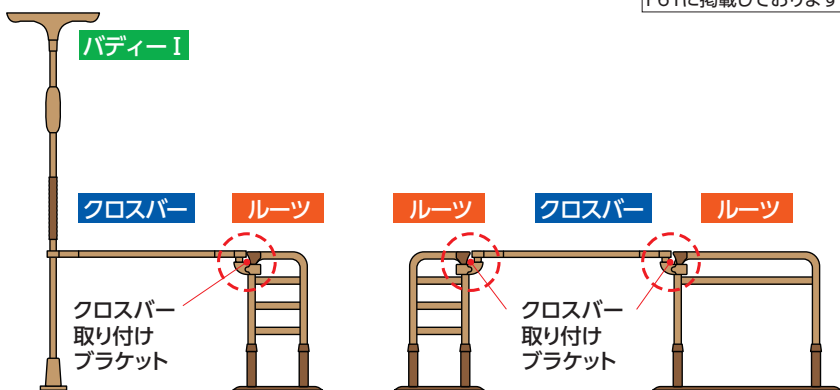

### 警告

クロスバーの跳ね上げ式を使用する場合は、ロック部（跳ね上げ式）がルーツ側になるように設置してください。また、ルーツ同士を連結する場合には、クロスバーの跳ね上げ式を使用しないでください。製品が変形・破損したり不安定になり転倒し、ケガをするおそれがあります。

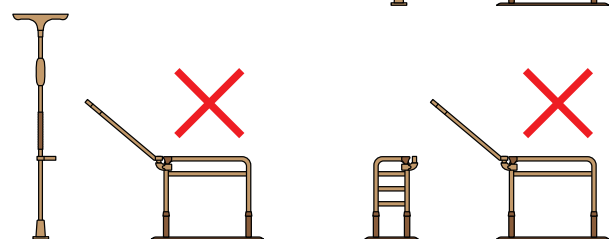

### より安定させるために

クロスバーに対してベースプレートを下記のように配置すると、製品がより安定します。クロスバーとベースプレートの重心位置が離れる方がより安定します。

例) バディー I + クロスバー + ルーツ サイドタイプの場合

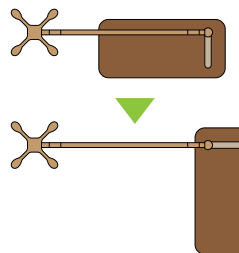

例) バディー I + クロスバー + ルーツ ロングタイプの場合

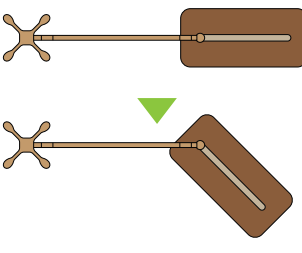

下記の組み合わせは手すりが不安定になるなど安全上の理由から使用できません。

- ① ルーツセンタータイプまたはスモールタイプが複数設置される場合  
例) ルーツセンタータイプ + クロスバー + ルーツセンタータイプ  
ルーツスモールタイプ + クロスバー + ルーツスモールタイプ
- ② 中央にルーツセンタータイプまたはルーツスモールタイプが設置される場合  
例) バディー I + クロスバー + ルーツセンタータイプ  
ルーツスモールタイプ + クロスバー + ルーツロングタイプ

特殊寝台

特殊寝台  
付属品

床ずれ  
防止用具

体位変換器

車いす

車いす  
付属品

スロープ

手すり

歩行補助つえ

歩行器

移動用リフト

徘徊感知機器

自動排泄処理・  
吸引器・吸入器

販売品

## ベスポジ-e 基本セット

ホクメイ

工事不要のワンタッチ設置

単体での使用はもちろん、オプションの手すりを

組合せることで様々な場面に対応

利用者負担額(月額)

1割 **400**円  
2割 800円 3割 1,200円  
レンタル価格 4,000円

品番	本体タイプ	TAISコード
BPE-100-11	丸型天井ベース	00254-000052
BPE-100-12	T型天井ベース	00254-000051



### ■ 耐水ベース

下部ベースに装着することで玄関ポーチやベランダに設置可能になります

レンタル価格/利用者負担額

レンタル価格 **0**円/月

利用者負担額 **0**円/月

品番 TAISコード

**BPE-100-90** —



※浴室での使用はできません

枠内オプションをプラスすると、さらに便利にご利用いただけます。詳しくはご相談ください。

### ■ レール手すり

縦仕様は面手すりとして  
横仕様はプッシュ手すりとして



利用者負担額(月額)

1割 **250**円  
2割 500円 3割 750円  
レンタル価格 2,500円

品番	TAISコード
BPE-300-80	00254-000342

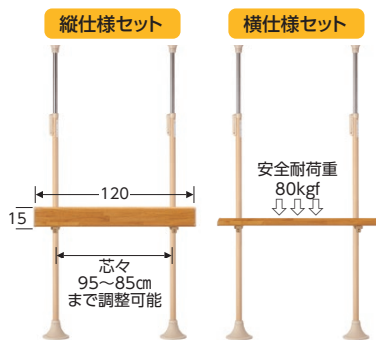

### ■ 玄関アーム レギュラー

玄関の昇降動作に

● 設置可能段差：40cm以下

利用者負担額(月額)

1割 **250**円  
2割 500円 3割 750円  
レンタル価格 2,500円

品番	TAISコード
ENT-180-30	00254-000159



### ■ 角型手すり

横・縦の2WAY

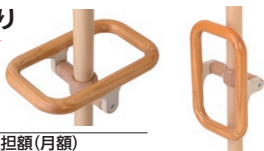

利用者負担額(月額)

1割 **120**円  
2割 240円 3割 360円  
レンタル価格 1,200円

品番	TAISコード
BPE-300-30	00254-000132

### ■ プッシュ手すり

手のひらで押さえ込んで  
床からの立ち上がりなどに

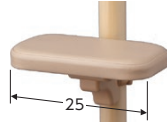

利用者負担額(月額)

1割 **100**円  
2割 200円 3割 300円  
レンタル価格 1,000円

品番	TAISコード
BPE-200-30	00254-000129

### ■ グリップアーム-e5P

凹凸の滑り止め付き  
水にぬれても滑りにくい

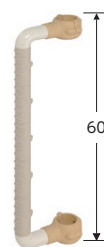

利用者負担額(月額)

1割 **100**円  
2割 200円 3割 300円  
レンタル価格 1,000円

品番	TAISコード
BPE-300-60	00254-000143

## システム木手すり

基本セットに取り付けて使用する手すりのセットです

### ■ 固定セット



利用者負担額(月額)

1割 **100**円～  
2割 200円～ 3割 300円～  
レンタル価格 1,000円～

品番	タイプ	TAISコード
SBR-10-060	60cm	00254-000113
SBR-10-090	90cm	00254-000062
SBR-10-120	120cm	00254-000117

### ■ 曲げセット



利用者負担額(月額)

1割 **120**円～  
2割 240円～ 3割 360円～  
レンタル価格 1,200円～

品番	タイプ	TAISコード
SBR-20-060	60cm	00254-000114
SBR-20-090	90cm	00254-000063
SBR-20-120	120cm	00254-000118

### ■ 跳ね上げセット



利用者負担額(月額)

1割 **150**円～  
2割 300円～ 3割 450円～  
レンタル価格 1,500円～

品番	タイプ	TAISコード
SBR-70-060	60cm	00254-000115
SBR-70-090	90cm	00254-000064
SBR-70-120	120cm	00254-000119

# 据え置き型手すり

## ルーツ

モルテン

置くだけで生活動作を広げる床置き型手すり

● 材質：ベース…スチール 手すり…スチール+樹脂

### ■ ルーツサイドタイプ

布団、ベッドからの立ち上がりを安全に行える

● ベースサイズ：幅50×奥行105cm  
● 重量：21.6kg



利用者負担額(月額)	
1割	<b>280円</b>
2割	560円
3割	840円
レンタル価格 2,800円	
品番	TAISコード
MNTPLBR	00054-000116

### ■ ルーツロングタイプ

短い距離の歩行をサポート  
手すりをベースプレートの端に取付けて壁際設置可能

● ベースサイズ：幅50×奥行105cm  
● 重量：17.1kg



利用者負担額(月額)	
1割	<b>300円</b>
2割	600円
3割	900円
レンタル価格 3,000円	
品番	TAISコード
MNTPLGBR	00054-000133

### ■ ルーツコーナータイプ

ベッドからの離床や立ち座り動作、立位の保持をサポート

● ベースサイズ：幅50×奥行105cm  
● 重量：20.4kg

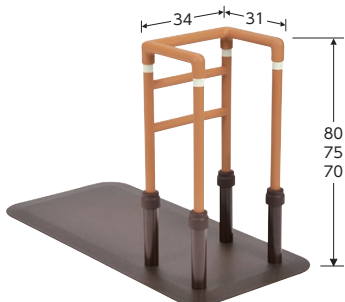

利用者負担額(月額)	
1割	<b>300円</b>
2割	600円
3割	900円
レンタル価格 3,000円	
品番	TAISコード
MNTPCBR	00054-000132

### ■ ルーツアウトドア(ロングタイプ)

ベランダ、玄関周りなど屋外でも使用できます

● ベースサイズ：幅50×奥行105cm  
● 重量：18.7kg

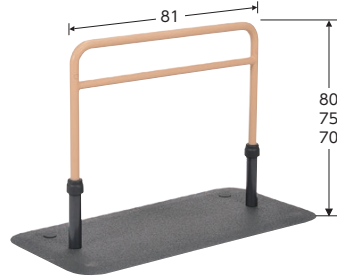

利用者負担額(月額)	
1割	<b>350円</b>
2割	700円
3割	1,050円
レンタル価格 3,500円	
品番	TAISコード
MNTPOLG	00054-000218

## 楽起(らっきい)

山崎産業

寝返りやベッドからの立ち上がり・移動を補助します

● 材質：ベース…スチール焼付塗装 手すり…ステンレス鋼管、樹脂厚肉被覆

### ■ 楽起(らっきい)縦型

寝ている体勢で握りやすい縦型の手すりは  
ベッド上での体位変換や寝返りを補助します

● ベースサイズ：幅50.1×奥行80.1cm  
● 重量：約21kg

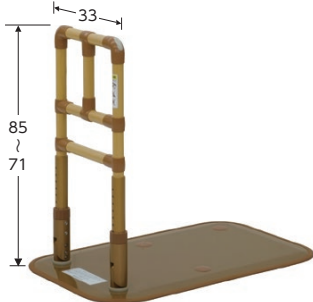

利用者負担額(月額)	
1割	<b>250円</b>
2割	500円
3割	750円
レンタル価格 2,500円	
品番	TAISコード
YM-103L-ID	01339-000007

### ■ 楽起(らっきい)ワイド縦型

広い歩きにも

● ベースサイズ：幅50.1×奥行80.1cm  
● 重量：約21kg

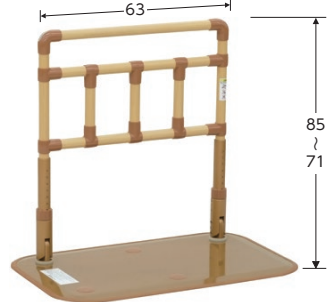

利用者負担額(月額)	
1割	<b>300円</b>
2割	600円
3割	900円
レンタル価格 3,000円	
品番	TAISコード
YM-109L-ID	01339-000013

## スタンディ

パナソニック

面に手をつくことで動作が安定

面手すりと棒手すりの両方で立ち上がりや立ったままの動作が不安定な方をサポート

● ベースサイズ：幅63×奥行78cm  
● 重量：約22.5kg  
● 材質：ベース…スチール 手すり…スチール、エラストマー 平面部…ポリエチレン



利用者負担額(月額)	
1割	<b>350円</b>
2割	700円
3割	1,050円
レンタル価格 3,500円	
品番	TAISコード
PN-L80401	00980-000315

※面と手すり高さは運動しており、別々に設定することはできません。



特殊寝台

付属品

床ずれ防止用具

体位変換器

車いす

付属品

スロープ

手すり

歩行補助つえ

歩行器

移動用リフト

徘徊感知機器

吸引器・吸入器

販売品

矢崎化工

## たちあつぷ

立ち上がり動作を安定感あるベースで安全にサポート

● 材質：ベース…ステンレス、ゴム(フチ部) 手すり…プラスチック被覆スチールパイプ

### ■ たちあつぷ CKA-12

布団、ベッドからの立ち上がりを安全に行える

- ベースサイズ：幅52.4×奥行92.4cm
- 重量：15.3kg

利用者負担額(月額)	
1割	300円
2割	600円
3割	900円
レンタル価格 3,000円	

品番	TAISコード
CKA-12	00055-000112



### ■ たちあつぷ CKA-01-1

ベースコンパクトタイプ

- ベースサイズ：幅50×奥行60cm
- 重量：約11.9kg

利用者負担額(月額)	
1割	250円
2割	500円
3割	750円
レンタル価格 2,500円	

品番	TAISコード
CKA-01-1	00055-000119



### ■ たちあつぷ(幅広手すり) CKA-04

ベース・手すり幅広タイプ

- ベースサイズ：幅50×奥行90cm
- 重量：約16kg

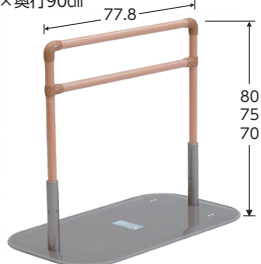

品番	利用者負担額(月額)
CKA-04	11割 300円
TAISコード	2割 600円 3割 900円
00055-000074	レンタル価格 3,000円

### ■ たちあつぷ CKA-03

ベース・手すり幅広タイプ

- ベースサイズ：幅50×奥行60cm
- 重量：約15.4kg



品番	利用者負担額(月額)
CKA-03	1割 300円
TAISコード	2割 600円 3割 900円
00055-000073	レンタル価格 3,000円

### ■ たちあつぷL型 CKA-07P

起き上がり、端座位になって立ち上がるまでの動作をサポート

- ベースサイズ：幅50×奥行90cm
- 重量：17.6kg

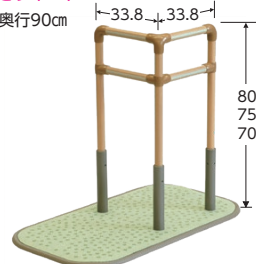

品番	利用者負担額(月額)
CKA-07P	1割 350円
TAISコード	2割 700円 3割 1,050円
01331-000013	レンタル価格 3,500円

枠内オプションをプラスすると、さらに便利にご利用いただけます。詳しくはご相談ください。

### ■ つながるくん

たちあつぷをつなげてコースを作る

- 材質：手すり…プラスチック被覆スチールパイプ

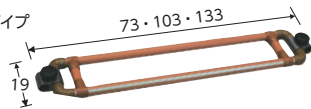

※必ず、「おもしくん」または「ベッドでとまるくん」をご使用ください。

利用者負担額(月額)			
1割	100円～		
2割	200円～		
3割	300円～		
レンタル価格 1,000円～			

品番	長さ	重さ	TAISコード
CKA-E60	73cm	2.7kg	00055-000099
CKA-E90	103cm	3.3kg	00055-000100
CKA-E120	133cm	3.8kg	00055-000101



### ■ かいじょくん

立ち上がり、移乗、座位保持をサポート

- 重量：1.4kg
- 材質：フレーム…樹脂、アルミ合金、スチール、ステンレス

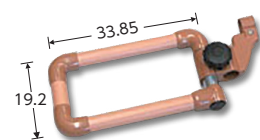

※「たちあつぷ」に、「ベッドでとまるくん」を取付けた状態でご使用ください。

利用者負担額(月額)	
1割	100円
2割	200円
3割	300円
レンタル価格 1,000円	

品番	TAISコード
CKA-K	00055-000145



### ■ ベッドでとまるくん

ベッド下部に差し込み「たちあつぷ」の安定性を高めます

- 材質：アルミ合金、ゴム

※ベッド下部と床面の寸法 25～34cmに対応



レンタル価格/利用者負担額	
レンタル価格	0円/月
利用者負担額	0円/月

品番	TAISコード
CKA-CK	00055-000211



### ■ おもしろくん

「たちあつぷ」のスタンドに差し込んで使用します

- サイズ：φ9.6cm 高さ12cm
- 重量：5kg
- 材質：本体…スチール



レンタル価格/利用者負担額	
レンタル価格	0円/月
利用者負担額	0円/月

品番	TAISコード
CKA-J	00055-000104





## たちあっぷⅡ ひざたちち CKI-22

矢崎化工

ベッドサイド等での立ち上がり・移乗が不安定な方に

- ベースサイズ：幅66×奥行66cm
- 材質：ベース…ステンレス  
手すり…プラスチック被覆スチールパイプ  
膝当て…樹脂、スチール
- 重量：23.3kg

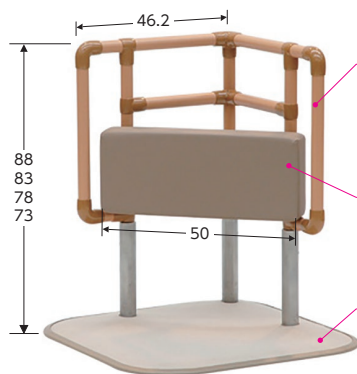

大きな手すりで体を支えます  
手すりは46.2×46.2cmで、つかめる箇所が多いため体を支えやすくなっています。  
後方介助もしやすくなります。

膝当てで前方への転倒を防ぎます  
膝を支えるので立ち上がりが不安な方でもご自身の立ち上がりをサポート。

コンパクトなベース  
66×66cmのコンパクトなベースのためベッドサイドやトイレなど様々な場所でご利用いただけます。

利用者負担額(月額)

1割 **600**円  
2割 1,000円 3割 1,500円  
レンタル価格 5,000円

品番	TAISコード
CKI-22	00055-000209

## たちあっぷⅡ CKH-21

矢崎化工

ベランダや土間での移動をサポート

- ベースサイズ：幅66×奥行66cm
- 材質：ベース…ステンレス、ゴム(フチ部)  
手すり…プラスチック被覆ステンレスパイプ  
ジョイント…アルミ合金
- 重量：18.5kg



利用者負担額(月額)

1割 **550**円  
2割 1,100円 3割 1,650円  
レンタル価格 5,500円

品番	TAISコード
CKH-21	00055-000204

### ■ つながるくんXP

「CKHシリーズ」を連結できます  
無段階に「伸縮」できるので、様々なシーンに対応します

- 材質：手すり…(φ32)プラスチック被覆ステンレスパイプ、(φ40)アルミパイプ  
カバー…発泡ポリエチレン

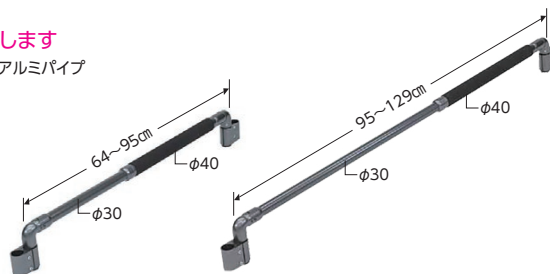

上下45°まで・左右は可動範囲内で角度調整が可能



利用者負担額(月額)

1割 **270**円  
2割 540円 3割 810円  
レンタル価格 2,700円

品番	タイプ	伸縮長さ	重さ	TAISコード
CKH-D90	標準	64 ~ 95cm	1.8kg	00055-000285
CKH-D125	ロング	95 ~ 129cm	2.1kg	00055-000286

特殊寝台

付属品 特殊寝台

防止用具 床ずれ

体位変換器

車いす

付属品 車いす

スロープ

手すり

歩行補助つえ

歩行器

移動用リフト

徘徊感知機器

吸引器・吸入器

販売品

## たよレール

立ち上がり動作を安定感あるベースで安全にサポート

- 材質：ベース…スチール 手すり…(被膜)半硬質樹脂

### たよレール BZ-N01

- ベースサイズ：幅50×奥行60cm
- 重量：11.6kg

利用者負担額(月額)	
1割	<b>270円</b>
2割	540円
3割	810円
レンタル価格 2,700円	
品番	TAISコード
<b>BZ-N01</b>	01265-000054



### たよレール BZ-N02

- ベースサイズ：幅50×奥行90cm
- 重量：約15.5kg

利用者負担額(月額)	
1割	<b>280円</b>
2割	560円
3割	840円
レンタル価格 2,800円	
品番	TAISコード
<b>BZ-N02</b>	01265-000055

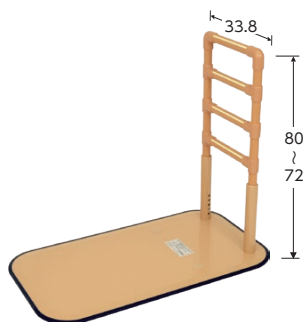

### たよレール BZ-N04

- ベースサイズ：幅50×奥行90cm
- 重量：約15.7kg

利用者負担額(月額)	
1割	<b>300円</b>
2割	600円
3割	900円
レンタル価格 3,000円	
品番	TAISコード
<b>BZ-N04</b>	01265-000087

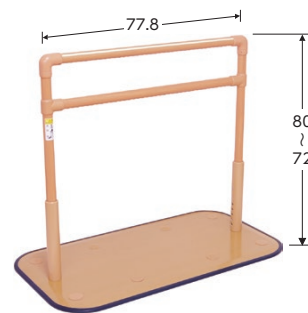

### たよレール ウェイト

たよレールのベース裏に取付けることでより安定して使用いただける「おもし」です

- 材質：スチール

ウェイトN  
対応たよレール  
BZ-N01・02

ウェイトL  
対応たよレールBZ-N04

利用者負担額(月額)	
1割	<b>0円</b>
2割	0円
3割	0円
レンタル価格 0円	

品名	品番	重さ	TAISコード
ウェイトN	<b>BZO-05N</b>	約4.9kg	01265-000177
ウェイトL	<b>BZO-09</b>	約2.1kg(1本)	01265-000183

### たよレール用ベースマット

ベースプレート表面の滑りや冷たさを緩和します

- マット部：ポリエステル

利用者負担額(月額)	
1割	<b>0円</b>
2割	0円
3割	0円
レンタル価格 0円	

品番	タイプ	TAISコード
<b>BZO-02</b>	N01・N03 用	01265-000132
<b>BZO-11</b>	N02・N04 用	01265-000133

ずれ防止の  
マイクロ吸盤加工  
(アクリル系粘着剤)

表面

### わたレール N 段差対応タイプ

段差のあるところでも、たよレール同士を連結できます

- 材質：アルミ合金、アルミ+半硬質樹脂

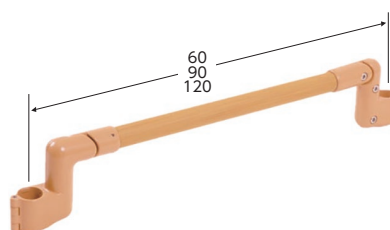

600N・900N 利用者負担額(月額)	
1割	<b>100円</b>
2割	200円
3割	300円
レンタル価格 1,000円	
1200N 利用者負担額(月額)	
1割	<b>150円</b>
2割	300円
3割	450円
レンタル価格 1,500円	

品番	長さ	TAISコード
<b>BZW-600N</b>	60cm	01265-000050
<b>BZW-900N</b>	90cm	01265-000051
<b>BZW-1200N</b>	120cm	01265-000081



特殊寝台

特殊寝台  
付属品

床ずれ  
防止用具

体位変換器

車いす

車いす  
付属品

スロープ

手すり

歩行補助つえ

歩行器

移動用リフト

徘徊感知機器

自動排泄処理・  
吸引器・吸入器

販売品

ルーツ エントランス (両手すり / 片手すり)

モルテン

玄関まわりでの歩行、段差を昇る・降りる、立つ・座るの動作をサポート

- ベースサイズ：幅50×奥行105cm
- 重量：両手すり…47.7kg 片手すり…38.1kg
- 材質：ベース…スチール 手すり…スチール+樹脂

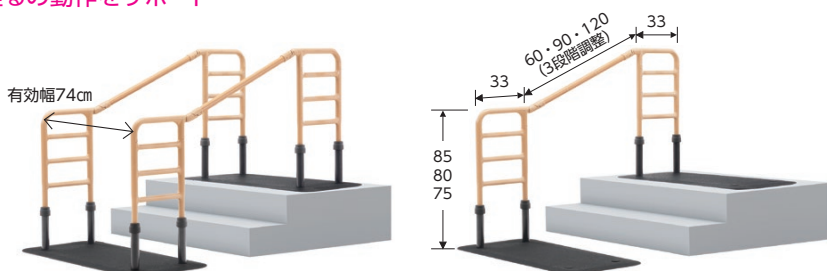

利用者負担額(月額)	
1割	800円
2割	1,600円
3割	2,400円
レンタル価格 8,000円	
品番	TAISコード
MNTPOE2 (両手すり)	00054-000433

利用者負担額(月額)	
1割	800円
2割	1,600円
3割	2,400円
レンタル価格 8,000円	
品番	TAISコード
MNTPOE (片手すり)	00054-000432

たよレール SOTOE (両手すり / 片手すり)

マツ六

ソトでも使える置くだけ手すり

- ベースサイズ：幅80×奥行45cm
- 重量：両手すり…20.6kg 片手すり…17.8kg
- 材質：ベース…スチール+樹脂被膜、調整ゴム  
手すり…アルミパイプ+(被膜)半硬質樹脂  
ブラケット…アルミ合金



利用者負担額(月額)	
1割	550円
2割	1,100円
3割	1,650円
レンタル価格 5,500円	
品番	TAISコード
BZK-02 (両手すり)	01265-000251



利用者負担額(月額)	
1割	440円
2割	880円
3割	1,320円
レンタル価格 4,400円	
品番	TAISコード
BZK-01 (片手すり)	01265-000248

■ わたレールEK

たよレールSOTO同士を連結できます

- 材質：手すり…アルミパイプ+(被膜)半硬質樹脂



- 上下45°まで角度調整が可能。段差のあるところにも設置できます。
- コーナー部分でも連結させてご使用いただけます。

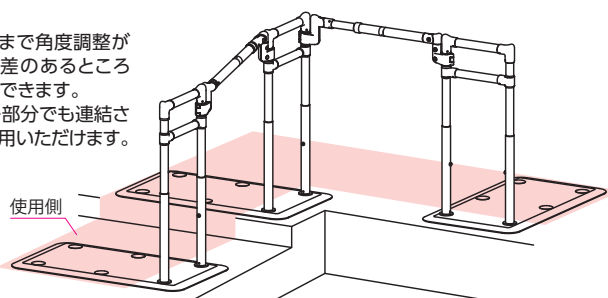

利用者負担額(月額)

1割 200円  
2割 400円 3割 600円  
レンタル価格 2,000円

品番	手すりピッチ	重さ	TAISコード
BZW-7057EK	57 ~ 70cm	1.5kg	01265-000255
BZW-9070EK	70 ~ 90cm	1.7kg	
BZW-1290EK	90 ~ 120cm	2.0kg	

## あがりかまち用たちあっぷ(両手すり/片手すり)

矢崎化工

玄関に置くだけで補助手すりが構築でき、あがりかま치의昇降をサポート

- ベースサイズ: 幅78×奥行56cm
- 設置可能段差: 18~36cm
- 重量: 両手すり...32.8kg 片手すり...26.9kg
- 材質: 手すり...イレクター、アルミ合金  
ベース...ステンレス

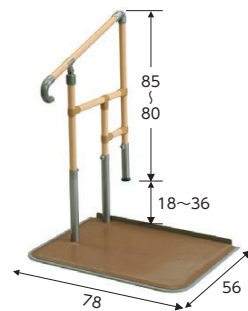

### あがりかまち用たちあっぷ用ステップ台

- サイズ: 幅50×奥行30cm
- 重量: 6.9kg
- 材質: スチール

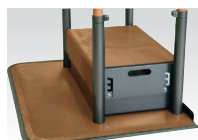

高さ12~18cm  
(2cm間隔、4段階)

月額料金	
レンタル価格	0円/月
利用者負担額	0円/月
品番	TAISコード
<b>CKE-B</b>	00055-Z00008

利用者負担額(月額)	
1割	500円
2割	1,000円
3割	1,500円
レンタル価格 5,000円	
品番	TAISコード
<b>CKE-01-1</b> (両手すり)	00055-000109

利用者負担額(月額)	
1割	400円
2割	800円
3割	1,200円
レンタル価格 4,000円	
品番	TAISコード
<b>CKE-02-1</b> (片手すり)	00055-000110

## あがりかまち用たちあっぷ ミニ(両手すり/片手すり)

矢崎化工

ベースが小さいので集合住宅の小さな玄関にも対応

- ベースサイズ: 幅70×奥行44cm
- 設置可能段差: 4~18cm
- 重量: 両手すり...26.4kg 片手すり...20.9kg
- 材質: 手すり...イレクター、アルミ合金  
ベース...ステンレス



### あがりかまち用たちあっぷミニスライドベース

- サイズ: 幅50×奥行44~54cm
- 重量: 7.3kg
- 材質: ステンレス

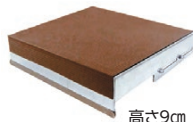

高さ9cm

※狭小住宅の玄関では、ベースをスライドさせることで、手すり設置後もそのままの玄関スペースを確保できます。

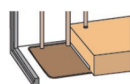

月額料金	
レンタル価格	0円/月
利用者負担額	0円/月
品番	TAISコード
<b>CKG-B</b>	—

利用者負担額(月額)	
1割	500円
2割	1,000円
3割	1,500円
レンタル価格 5,000円	
品番	TAISコード
<b>CKG-03</b> (両手すり)	00055-000125

利用者負担額(月額)	
1割	400円
2割	800円
3割	1,200円
レンタル価格 4,000円	
品番	TAISコード
<b>CKG-04</b> (片手すり)	00055-000126

## たちあっぷ 540(両手すり/片手すり)

矢崎化工

[54cm]までの段差なら屋内、屋外どこでも置くだけで設置完了

- ベースサイズ: 幅78×奥行74.5cm
- 重量: 両手すり...34.7kg 片手すり...28.6kg
- 材質: 手すり...イレクター、アルミ合金 ベース...ステンレス

### たちあっぷ540 ステップ台

- サイズ: 幅50×奥行28cm
- 重量: CKH-BL...6kg CKH-BH...9.6kg
- 材質: ステンレス

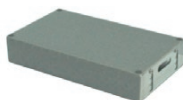

CKH-BL  
高さ9~15cm  
(2cm間隔、4段階)



CKH-BH  
高さ21~33cm  
(4cm間隔、4段階)

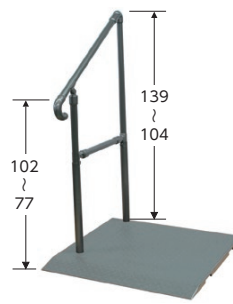

月額料金		
レンタル価格	0円/月	
利用者負担額	0円/月	
品番	タイプ	TAISコード
<b>CKH-BL</b>	口ウ	00055-Z00004
<b>CKH-BH</b>	ハイ	00055-Z00007

利用者負担額(月額)	
1割	900円
2割	1,800円
3割	2,700円
レンタル価格 9,000円	
品番	TAISコード
<b>CKH-01</b> (両手すり)	00055-000127

利用者負担額(月額)	
1割	800円
2割	1,600円
3割	2,400円
レンタル価格 8,000円	
品番	TAISコード
<b>CKH-02</b> (片手すり)	00055-000128

## ルーツ あがりまちタイプ 高さH型(両手すり/片手すり)

モルテン

置くだけで使える安心感・安全性を向上した床置き型手すり  
玄関のあがりかまちでの昇降動作をサポート

- ベースサイズ: 幅70×奥行60cm
- 重量: 両手すり…42.2kg 片手すり…32.8kg
- 設置可能段差: 18~36cm
- 材質: ベース…スチール 手すり…スチール+樹脂

### ルーツあがりまちタイプ ステップ台

ステップ台は高さ調整可能(4段)

- サイズ: 幅50×奥行30cm  
高さ12~18cm(2cm間隔、4段階)
- 重量: 9.5kg
- 材質: スチール



月額料金	
レンタル価格	0円/月
利用者負担額	0円/月
品番	TAISコード
MNTPKSBR	00054-000369



利用者負担額(月額)	
1割	500円
2割	1,000円
3割	1,500円
レンタル価格 5,000円	
品番	TAISコード
MNTPKH2BR	00054-000142
(両手すり)	

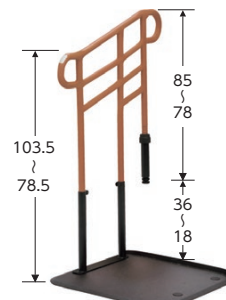

利用者負担額(月額)	
1割	450円
2割	900円
3割	1,350円
レンタル価格 4,500円	
品番	TAISコード
MNTPKH1BR	00054-000143
(片手すり)	

## ふくよく 床置き式手すり 水回りにもってこい

サテライト

ステンレスとゴムを使用、錆びにくい・滑りにくい・水はけ良好  
水回りでの安全確保に

- 材質: 手すり…ステンレスSUS304 + PVC樹脂  
ベース…ステンレスSUS304



濡れた手・足でも滑りにくい  
ゴムを標準装備

※浴槽内では使用出来ません



利用者負担額(月額)	
1割	650円
2割	1,300円
3割	1,950円
レンタル価格 6,500円	
品番	TAISコード
FKB-12-60-I	01255-000013



利用者負担額(月額)	
1割	700円
2割	1,400円
3割	2,100円
レンタル価格 7,000円	
品番	TAISコード
FKB-12-90-I	01255-000014

## アットグリップ AT-E-200

アロン化成

シンプル、コンパクト  
玄関の「あがりかまち」をはさみ込むことで固定する手すり

- ベースサイズ: 幅24×奥行33cm
- 重量: 約9.5kg
- 材質: エラストマー、スチール、ポリエチレン、ポリプロピレン



利用者負担額(月額)	
1割	350円
2割	700円
3割	900円
レンタル価格 1,050円	
品番	TAISコード
531-089	00221-000454



## ミニ平行棒 ささえ愛

日進医療器

組み合わせの変更により並列・直列・L型配置が可能

- サイズ: 幅70×全長165cm ● 重量: 約18.5kg
- 材質: スチール



利用者負担額(月額)	
1割	450円
2割	900円
3割	1,350円
レンタル価格 4,500円	
品番	TAISコード
TY500	00175-000266

# 平行棒 / トイレ用フレーム

アロン化成

## 洋式トイレ用フレーム S- はねあげ R-2

ひじ掛けがはね上がるので移乗に便利

- サイズ：幅66×奥行55cm
- 重量：約9.8kg
- 材質：フレーム…スチール  
ひじ掛け…ラバーウッド無垢材



利用者負担額(月額)	
1割	300円
2割	600円
3割	900円
レンタル価格 3,000円	
品番	TAISコード
533-087	00221-000450

## FR 手すり

シコク

排泄しやすい前傾姿勢を保持できる新タイプ

- サイズ：幅62~72(左右5cmずつ無段階調整)×奥行56cm
- 重量：約12kg
- 材質：フレーム…ステンレス  
フロント手すり・アームレスト…天然木



利用者負担額(月額)	
1割	400円
2割	800円
3割	1,200円
レンタル価格 4,000円	
品番	TAISコード
627-050	01235-000178

## ルーツ スモールタイプ(両手すり / 片手すり)

モルテン

狭いスペースでの立つ・座るの動作をサポート

- サイズ：幅46×奥行66cm
- 重量：両手すり…14.0kg 片手すり…12.0kg
- 材質：ベース…スチール 手すり…スチール+樹脂



利用者負担額(月額)	
1割	300円
2割	600円
3割	900円
レンタル価格 3,000円	
品番	TAISコード
MNTP2 (両手すり)	00054- 000217

利用者負担額(月額)	
1割	300円
2割	600円
3割	900円
レンタル価格 3,000円	
品番	TAISコード
MNTP1 (片手すり)	00054- 000216

## ポータブルトイレ用フレーム ささえ

アロン化成

背もたれ、ひじ掛けともに使いやすい高さに調整できます

- サイズ：幅63×奥行63cm ● 重量：約8kg
- 材質：フレーム…スチール(メラミン樹脂塗装)  
ジョイント・背もたれ…ABS  
ひじ掛けカバー…エラストマー



利用者負担額(月額)	
1割	300円
2割	600円
3割	900円
レンタル価格 3,000円	
品番	TAISコード
533-070	00221-000054

## トイレ用たちあっぷⅡ

矢崎化工

ご利用者に合わせて手すりの高さ・横幅を調整できます

- サイズ：最大幅68.5×奥行47cm
- 重量：6.8kg
- 材質：本体…アルミ、ステンレス  
アームレスト…発泡樹脂

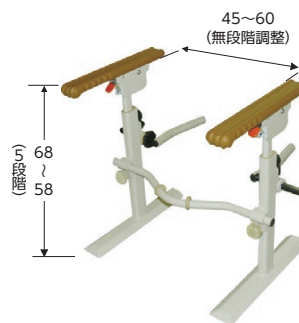

利用者負担額(月額)	
1割	300円
2割	600円
3割	900円
レンタル価格 3,000円	
品番	TAISコード
CKJ-01	00055-000130

特殊寝台

特殊寝台  
付属品

床ずれ  
防止用具

体位変換器

車いす

車いす  
付属品

スロープ

手すり

歩行補助つえ

歩行器

移動用リフト

徘徊感知機器

自動排泄処理・  
吸引器・吸入器

販売品

## 歩行補助つえ・歩行器の選び方

歩行器・歩行補助つえは、足を補助し歩行を手助けするものです。

安全で適切な選定により、ご本人の活動意欲が高まり、生活活動の拡大につながります。

## 1 種類

## 歩行補助つえ

## 多点杖

支持面が広く安定性が高い。  
一本杖では不安定な方に。



## ロフスタンド

握りと前腕で支え安定します。  
握力や手首の支えが弱い方に。



## 松葉杖

上肢全体で支え、側方への安定性が高く、免荷に有効です。  
下肢に負担のかけられない方に。



## サイドウォーカー

多点杖よりも安定性に優れます。  
バランスが悪く広い支持面が必要な方に。



## 歩行器

## 固定型

- 持ち上げて前方に運び歩を進めます。
- 両腕の筋力はあるが、歩行不安定な方に。
- 折りたたみタイプもあります。

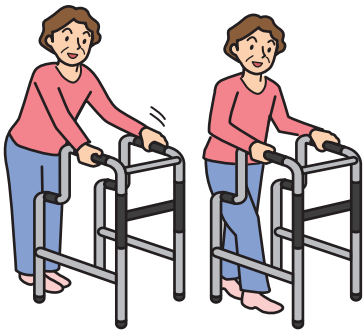

## 交互型

- 持ち上げるのではなく、左右交互に振り出して歩を進めます。
- 片足に痛みのある方や姿勢バランスがとりにくい方に。



## キャスター付き(前輪型/四輪型)

- 固定型にキャスターの付いたタイプ。
- 押しながら前進します。
- 上肢筋力低下がみられる方に。
- 固定式よりも負担少なく使用できます。

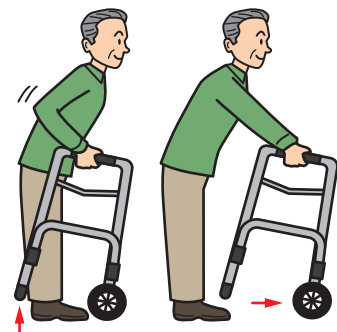

## 四輪歩行車

- ①サークル付き(馬蹄型)
  - 両手や肘で支え、身体をもたれながら使用します。
  - 手の支えが弱く、立位バランスも悪い方に。
- ②アーム付き(前腕支持型)
  - 前腕を支持台に乗せて使用します。
  - 握る力や手による支えの弱い方に。

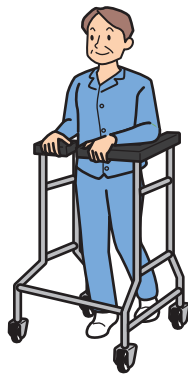

## 歩行車

- 両腕で支えて押しながら使用します。
- 両腕で支えられて、立位バランスも良い方に。



## 2 選び方

## ①身体状況や能力に合わせる

ご本人の身体の動きに合わせて使用できる安定感のあるものを選びましょう。

## ②使用する場所・目的を考える

歩行器はリハビリに使われることが多く、屋内の段差がない環境に向いています。  
歩行車はブレーキや足踏みレバーなどを使うことで、小さな段差なら乗り越えることができます。

## ③高さを合わせましょう

歩行器や歩行補助つえの高さが合っていないと、転倒などの事故の原因になったり、症状悪化の原因になる恐れがあります。

## 歩行器や歩行車の高さ調節のポイント

- 身体前方や側方で握りを持った時に肘が軽く曲がり、身体が少し前傾した姿勢に調節する
- 前腕で支持する場合は、肘を90度に曲げた時の肘の高さ

## 歩行補助つえの高さ調節のポイント

- 大腿骨 大転子の高さ
- 腕を垂直に下ろした時の手首の高さ
- (身長÷2)+3cmの高さ
- つえ先を足先の15cm前外側に付いたときに肘を30度ほど曲げた高さ

# 歩行補助つえ・歩行器

特殊寝台  
特殊寝台  
付属品  
床ずれ  
防止用具  
体位変換器  
車いす  
車いす  
付属品  
スロープ  
手すり  
歩行補助つえ  
歩行器  
移動用リフト  
徘徊感知機器  
自動排せ処理・  
吸引器・吸入器  
販売品

## 四点前後可動固定式 2 ウェイステッキ

ユーバ産業

- 材質：アルミニウム
- ベース部寸法：9.6×9.6cm
- 重さ：470g



利用者負担額(月額)	
1割	100円
2割	200円
3割	300円
レンタル価格 1,000円	
品番	TAISコード
TW-0128	01096-000055

## カーボン四点可動式 スモールタイプ

島製作所

- 材質：カーボン
- ベース部寸法：10×10cm
- 重さ：440g

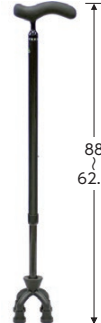

利用者負担額(月額)	
1割	100円
2割	200円
3割	300円
レンタル価格 1,000円	
品番	TAISコード
74MC-3	00576-000033

## 四点可動式 オン・オフさん

島製作所

- 材質：カーボン
- ベース部寸法：10×10cm
- 重さ：430g



利用者負担額(月額)		
1割	100円	
2割	200円	3割 300円
レンタル価格 1,000円		
品番	カラー	TAISコード
77MC-S4	ストライプB	00576-
77MC-C5	桜エンジ	000043

## リリース (Bタイプ)

モルテン

- 材質：本体…マグネシウム合金
- 寸法：全長8.3×全幅9cm
- 重量：S…415g  
M…445g

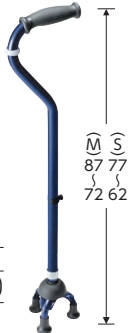

利用者負担額(月額)		
1割	100円	
2割	200円	3割 300円
レンタル価格 1,000円		
品番	サイズ	TAISコード
MRLFBS	S	00054-000410
MRLFBM	M	00054-000411

## 四点杖 テトラ・ケイン ミディ

田辺プレス

- 材質：マグネシウム合金
- ベース部寸法：16×12cm
- 重量：S…420g  
M…440g



利用者負担額(月額)		
1割	150円	
2割	300円	3割 450円
レンタル価格 1,500円		
品番	サイズ	TAISコード
—	S	01105-000024
—	M	01105-000025

## オールカーボン クオッドケイン四点式

島製作所

- 材質：カーボン
- ベース部寸法：14×18.5cm
- 重さ：400g



利用者負担額(月額)		
1割	100円	
2割	200円	3割 300円
レンタル価格 1,000円		
品番	カラー	TAISコード
70C-F4	花柄NB	00576-
70C-4	カーボン柄NB	000031
70C-C1	格子BR	

## ヒューゴステッキ オフセット多点杖

竹虎ヒューマンケア

- 材質：アルミニウム
- ベース部寸法：10.2×12.4cm
- 重さ：560g



利用者負担額(月額)	
1割	100円
2割	200円
3割	300円
レンタル価格 1,000円	
品番	TAISコード
104760	00110-000107

## 四脚ステッキ (大)

松永製作所

- ベース寸法：31.5×22cm
- 重さ：1060g



利用者負担額(月額)	
1割	100円
2割	200円
3割	300円
レンタル価格 1,000円	
品番	TAISコード
CMS-40L	00066-000220

## 四脚ステッキ (小)

松永製作所

- ベース寸法：22×16.5cm
- 重さ：980g



利用者負担額(月額)	
1割	100円
2割	200円
3割	300円
レンタル価格 1,000円	
品番	TAISコード
CMS-40S	00066-000222

## アルミ製松葉杖 レッドドットクラッチ

アビリティーズ・ケアネット

- 重さ：1本900g(大)  
1本850g(小)

2本一組

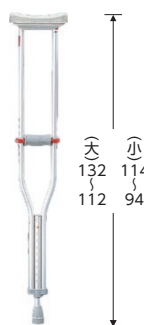

利用者負担額(月額)		
1割	150円	
2割	300円	3割 450円
レンタル価格 1,500円		
品番	サイズ	TAISコード
871501	小	00249-000112
871401	大	

## ロフstrand杖 スタンダードクラッチ

アビリティーズ・ケアネット

- 重さ：600g

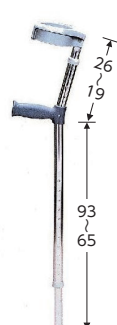

利用者負担額(月額)	
1割	150円
2割	300円
3割	450円
レンタル価格 1,500円	
品番	TAISコード
882800	00249-000111

## プラットホームクラッチ

日進医療器

- 重さ：920g

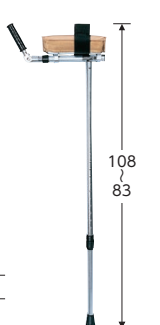

利用者負担額(月額)	
1割	150円
2割	300円
3割	450円
レンタル価格 1,500円	
品番	TAISコード
TY135D	00175-000259



特殊寝台

付属品 特殊寝台

防止用具 床ずれ

体位変換器

車いす

付属品 車いす

スロープ

手すり

歩行補助つえ

歩行器

移動用リフト

徘徊感知機器

吸引器・吸入器

販売品

### OPO レギュラークラッチ プロト・ワン

- 素材：アルミニウム、プラスチック
- 重量：500g

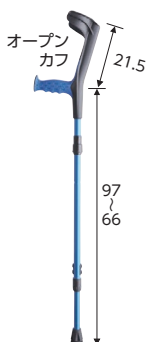

利用者負担額(月額)	
1割	100円
2割	200円
3割	300円
レンタル価格 1,000円	
品番	TAISコード
21-2	00261-000045

### OPO ドットクラッチレギュラー プロト・ワン

- 素材：アルミニウム、プラスチック
- 重量：610g



利用者負担額(月額)	
1割	100円
2割	200円
3割	300円
レンタル価格 1,000円	
品番	TAISコード
21-11	00261-000058

### サイドウォーカー MIKI

- サイズ：①幅42~45cm  
②奥行32~38cm  
③高さ74.5~87cm(6段階)  
④58.5~70.5cm
- 重さ：1.75kg
- 材質：アルミ(一部スチール)



利用者負担額(月額)	
1割	150円
2割	300円
3割	450円
レンタル価格 1,500円	
品番	TAISコード
MRB-02031	00122-000118

### リリーフ (Aタイプ)

安定性に優れた独自の3点支持構造

- 材質：本体…マグネシウム合金
- 重量：S…730g M…770g L…810g

S・M	
利用者負担額(月額)	
1割	150円
2割	300円
3割	450円
レンタル価格 1,500円	
L	
利用者負担額(月額)	
1割	200円
2割	400円
3割	600円
レンタル価格 2,000円	

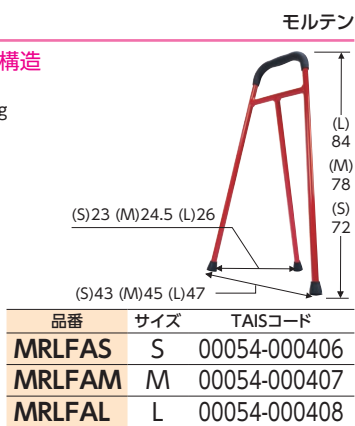

品番	サイズ	TAISコード
MRLFAS	S	00054-000406
MRLFAM	M	00054-000407
MRLFAL	L	00054-000408

### アルミ松葉杖 (大/小)

- 重量：(大)…1000g (小)…940g

2本一組

利用者負担額(月額)		
1割	150円	
2割	300円	
3割	450円	
レンタル価格 1,500円		
品番	サイズ	TAISコード
CMS-80S	小	00066-000217
CMS-80L	大	00066-000219

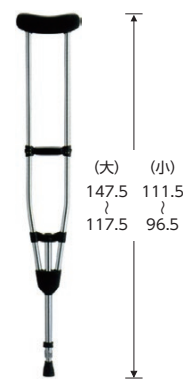

### あゆめーる MgW

歩行器の安定性と四脚杖の使いやすさを兼ね備えた片手歩行補助杖

- サイズ：幅32×奥行(長)41.5・(短)30cm
- カラー：青墨
- 重量：S…1.2kg M…1.3kg
- 材質：マグネシウム合金

利用者負担額(月額)		
1割	250円	
2割	500円	
3割	750円	
レンタル価格 2,500円		
品番	サイズ	TAISコード
9930S	S	00082-000041
9930M	M	00082-000042



### コンパクトサイドケイン

ベッドやトイレからの立ち上がりの補助に片麻痺の方の安定した歩行に

- サイズ：幅22.5×奥行27~33.5cm
- 重量：1.3kg
- 材質：本体…アルミ

利用者負担額(月額)	
1割	150円
2割	300円
3割	450円
レンタル価格 1,500円	
品番	TAISコード
HKS01	00030-000151



### スライドフィット H-0188

横幅は4段階、高さは8段階で調節幅広い方にお使いいただけます

- サイズ：幅51~61×奥行48~51cm
- 重量：2.4kg
- 材質：アルミ

利用者負担額(月額)	
1割	200円
2割	400円
3割	600円
レンタル価格 2,000円	
品番	TAISコード
H-0188	01096-000005



### スライドフィット H-0195C

横幅は4段階、高さは5段階で調節あなたにピッタリと調節できます

- サイズ：幅57~64×奥行58~60cm
- 重量：3.6kg
- 材質：アルミ

利用者負担額(月額)	
1割	200円
2割	400円
3割	600円
レンタル価格 2,000円	
品番	TAISコード
H-0195C	01096-000025



特殊寝台

特殊寝台  
付属品

床ずれ  
防止用具

体位変換器

車いす

車いす  
付属品

スロープ

手すり

歩行補助つえ

歩行器

移動用リフト

徘徊感知機器

自動排泄処理・  
吸引器・吸入器

販売品

## セーフティーアームウォーカー シリーズ

イーストアイ

使用場所や身体状況に合わせて脚部の付け替え・交換が可能です

●材質：本体……アルミ(一部スチール)

### ■固定式タイプ

基本の「固定式」  
手足のリハビリになります  
下段グリップは立ち上がりに便利です



利用者負担額(月額)

1割 **200**円  
2割 400円 3割 600円  
レンタル価格 2,000円

タイプ	品番	幅×奥行	重量	TAISコード	備考
スタンダード	SAWR	57×45cm	2.8kg	00465-000036	
ミニ	SAWSR	54×43cm	2.7kg	00465-000037	ハイタイプも ご用意
SS(室内用)	SAWSSR	47×39cm	2.5kg	00465-000043	



折りたたみ時



立ち上がり例

### ■Cタイプ(室内用)

3インチストレートキャスターのついた室内専用タイプ  
体重をかけるとストッパーが作動



利用者負担額(月額)

1割 **200**円  
2割 400円 3割 600円  
レンタル価格 2,000円

\*脚部キャスター：約0.3kg含む

タイプ	品番	幅×奥行	重量*	TAISコード	備考
スタンダード	SAWCR	57×51cm	3.1kg	00465-000025	
ミニ	SAWCSR	55×48cm	2.9kg	00465-000040	ハイタイプも ご用意
SS(室内用)	SAWCSSR	47×44cm	2.7kg	00465-000044	

### ■Mタイプ(室内用)

前輪は360°回転する3インチキャスターなので方向転換もスムーズ  
体重をかけるとストッパーが作動



利用者負担額(月額)

1割 **200**円  
2割 400円 3割 600円  
レンタル価格 2,000円

\*脚部キャスター：約0.7kg含む

タイプ	品番	幅×奥行	重量*	TAISコード	備考
スタンダード	SAWMR	62×54cm	3.5kg	00465-000039	
ミニ	SAWMSR	60×52cm	3.3kg	00465-000041	ハイタイプも ご用意
SS(室内用)	SAWMSSR	52×48cm	3.1kg	00465-000045	

### ■Gタイプ

安定性の高いツインキャスター  
タイヤが地面にしっかり接地するので、屋外での使用にも



利用者負担額(月額)

1割 **300**円  
2割 600円 3割 900円  
レンタル価格 2,000円

\*脚部キャスター：約2kg含む

タイプ	品番	幅×奥行	重量*	TAISコード	備考
スタンダード	SAWGR	68×59cm	4.8kg	00465-000038	ハイタイプも ご用意
SS(室内用)	SAWGSR	65.5×57cm	4.5kg	00465-000027	

### ■Lタイプ

5インチの大型スイングキャスターだから溝にはまりにくく  
屋外でも使用できる歩行器でお軽いのをご希望方に



利用者負担額(月額)

1割 **200**円  
2割 400円 3割 600円  
レンタル価格 2,000円

\*脚部キャスター：約1kg含む

タイプ	品番	幅×奥行	重量*	TAISコード	備考
スタンダード	SAWLR	63×57cm	3.8kg	00465-000017	ハイタイプも ご用意
SS(室内用)	SAWLSR	61×55cm	3.7kg	00465-000054	

## 座面付固定型歩行器

座れる歩行器できました  
歩行する・腰掛ける・立ちあがる、一台三役の使い方

- サイズ：幅52×奥行50cm(コンパクト：幅48×奥行44cm)
- 座面高：40~55cm(コンパクト：35~50cm)
- 重量：2.7kg(コンパクト：2.5kg)
- 材質：アルミ、ステンレス



イース

折畳み幅  
17cm

利用者負担額(月額)	
1割	300円
2割	600円
3割	900円
レンタル価格 3,000円	
品番	TAISコード
Rec01	01600-000001
Rec01 コンパクト	01600-000002

## Mg ウォーカーⅢ (固定式)

マグネシウム合金製で約1.45~1.55kgと超軽量  
身体に負担のかからない軽さが最大の魅力

- サイズ：〈S〉幅53.5×奥行44cm  
〈M〉幅56×奥行44cm
- 重量：〈S〉1.45kg 〈M〉1.55kg
- 材質：マグネシウム合金

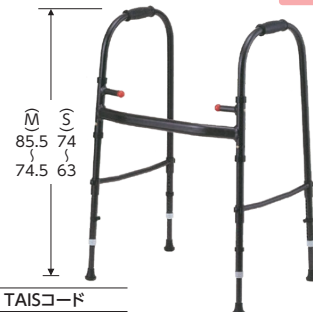

田辺プレス

折畳み幅  
(S)17cm  
(M)11cm

利用者負担額(月額)		
1割	250円	
2割	500円	3割 750円
レンタル価格 2,500円		
品番	サイズ	TAISコード
Mg ウォーカーⅢ	S	01105-000014
	M	01105-000015

## カーボンウォーカーⅡ

超軽量のカーボンウォーカーの折りたたみモデル

- サイズ：幅51.5×奥行43cm
- 重量：1.65kg
- 材質：カーボン



シンエンス

折畳み幅  
11cm

利用者負担額(月額)	
1割	250円
2割	500円
3割	750円
レンタル価格 2,500円	
品番	TAISコード
WC-3010M	00855-000033

## Mg ウォーカー High & Low

持ち手は左右別々の高さに調整できます

- サイズ：S…幅47.5×奥行50cm  
M…幅55.5×奥行50cm
- 重さ：S…約1.4kg M…約1.5kg
- 材質：マグネシウム合金



田辺プレス

折畳み幅  
8cm

利用者負担額(月額)		
1割	300円	
2割	600円	3割 900円
レンタル価格 3,000円		
品番	サイズ	TAISコード
—	S	01105-000022
—	M	01105-000023

## ミニフレームウォーカー固定型

全幅42cmの超コンパクト歩行器です  
使用場所や身体状況に合わせて脚部の変更が可能です

- 材質：本体…アルミ(一部スチール)
- サイズ：幅42×奥行35cm



シンエンス

折畳み幅  
10.5cm

利用者負担額(月額)			
1割	200円		
2割	400円	3割	600円
レンタル価格 2,000円			
品番	タイプ	重量	TAISコード
WFM-4262	固定型	2.4kg	00855-000003
WFM-4262 SW5GW3	①5インチ回転キャスター	3.5kg	00855-000008
WFM-4262 SW3GW	②3インチ回転キャスター	3.1kg	00855-000010
WFM-4262 WE3GW	③3インチ固定キャスター	2.9kg	00855-000012

### 後付けキャスター



①5インチ回転キャスター  
取付時+13.5cm



②3インチ回転キャスター  
取付時+8.5cm



③3インチ固定キャスター  
取付時+8.5cm



特殊寝台

付属品  
特殊寝台

防止用具  
床ずれ

体位変換器

車いす

付属品  
車いす

スロープ

手すり

歩行補助つえ

歩行器

移動用リフト

徘徊感知機器

吸引器・吸入器  
自動排泄処理

販売品

特殊寝台

特殊寝台  
付属品

床ずれ  
防止用具

体位変換器

車いす

車いす  
付属品

スロープ

手すり

歩行補助つえ

歩行器

移動用リフト

徘徊感知機器

自動排泄処理・  
吸引器・吸入器

販売品

## アルコー 1S-C

星光医療器製作所

握力の弱いでも簡単にブレーキ操作

- サイズ：幅51.5×奥行62cm
- 重量：15.4kg
- 材質：スチール
- 最大使用者体重：80kg

折畳み幅  
22cm



利用者負担額(月額)

1割 **400**円  
2割 800円 3割 1,200円  
レンタル価格 4,000円

品番	TAISコード
100564	00125-000051

## 折りたたみ歩行器 アルコー 1G-T

星光医療器製作所

歩行速度の調整が行える抵抗器付き

- サイズ：幅51.5×奥行57cm
- 重量：13.6kg
- 材質：スチール
- 最大使用者体重：80kg

折畳み幅  
22cm



利用者負担額(月額)

1割 **400**円  
2割 800円 3割 1,200円  
レンタル価格 4,000円

品番	TAISコード
100491	00125-000021

## アルコークローバー G

星光医療器製作所

前後左右対称デザイン 4方向どこからでもアプローチできる歩行車

- サイズ：幅52.5×奥行52.5cm
- 重量：12.2kg
- 材質：スチール
- 最大使用者体重：80kg

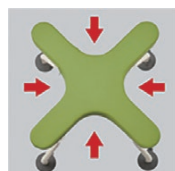

対象デザインなので  
前後左右どこからでも  
体を預けることができ  
ます。



利用者負担額(月額)

1割 **450**円  
2割 900円 3割 1,350円  
レンタル価格 4,500円

品番	TAISコード
100629	00125-000088

トイレや廊下などでも本体を方向転換すること  
なく、どの方向にもアプローチできます。

## トレウォークスリム

日進医療器

高さ調整がワンタッチレバー式で手間いらず  
ストッパーハンドルつきの手軽に扱える歩行車

- サイズ：幅55×奥行62cm
- 重量：12.1kg
- 材質：スチール
- 最大使用者体重：75kg

105  
85



利用者負担額(月額)

1割 **400**円  
2割 800円 3割 1,200円  
レンタル価格 4,000円

品番	TAISコード
トレウォークスリム	00175-000283

## アルコー SK 型 ミニ

星光医療器製作所

狭い廊下幅でも回転できるコンパクトサイズ  
抵抗器付き

- サイズ：幅50×奥行51.5
- 重量：11.8kg
- 材質：スチール
- 最大使用者体重：80kg

102  
75



利用者負担額(月額)

1割 **450**円  
2割 900円 3割 1,350円  
レンタル価格 4,500円

品番	TAISコード
100628	00125-000087

## アイルムーヴα

アイルリンク

業界初! H型の歩行器

- サイズ：幅54×奥行62cm
- 重量：11.6kg
- 材質：スチール
- 最大使用者体重：100kg

折畳み幅  
22.5cm



利用者負担額(月額)

1割 **400**円  
2割 800円 3割 1,200円  
レンタル価格 4,000円

品番	TAISコード
—	01446-000002

## アイルムーヴ X

アイルリンク

前後どちらからでも使えるH型歩行器

- サイズ：幅57.5×奥行60cm
- 重量：15.2kg
- 材質：スチール
- 最大使用者体重：75kg

折畳み幅  
19cm



利用者負担額(月額)

1割 **450**円  
2割 900円 3割 1,350円  
レンタル価格 4,500円

品番	TAISコード
—	01446-000003

## セーフティーアーム Vタイプウォーカー イーストアイ

大型ゴムタイヤがスムーズな歩行をサポート  
屋外での歩行補助にも利用できます

- サイズ：幅63.5×奥行55cm
- 重量：4.9kg
- 材質：本体…アルミ(一部スチール)  
グリップ/タイヤ…合成ゴム



利用者負担額(月額)	
1割	200円
2割	400円
3割	600円
レンタル価格 2,000円	
品番	TAISコード
SAV	00465-000055

## テイコブリトルホーム

幸和製作所

フローリングでも滑りにくいタイヤを採用

- サイズ：全幅47×奥行58cm
- 重量：約5.5kg(トレイ除く)
- 材質：本体…アルミニウム  
トレイ…ポリカーボネート
- 最大荷重：バスケット…3kg トレイ…2kg
- 最大使用者体重：75kg



利用者負担額(月額)	
1割	350円
2割	700円
3割	1,050円
レンタル価格 3,500円	
品番	TAISコード
WAW05	00030-000166

## レッツゴーミニ

竹虎ヒューマンケア

小柄な方や、狭い廊下などでも扱いやすいコンパクトモデル

- サイズ：幅50.5×奥行57cm ● 重量：6.2kg
- 材質：本体…アルミ・スチール  
トレイ…ポリプロピレン
- 最大荷重：バスケット…3kg トレイ…5kg
- 最大使用者体重：80kg



利用者負担額(月額)	
1割	300円
2割	600円
3割	900円
レンタル価格 3,000円	
品番	TAISコード
117502	00110-000106

## レッツゴー

竹虎ヒューマンケア

小回りが利くので、狭い廊下などでも  
スムーズに使用できます

- サイズ：幅54×奥行60cm ● 重量：7kg
- 材質：本体…アルミ・スチール  
トレイ…ポリプロピレン
- 最大荷重：バスケット…3kg トレイ…5kg
- 最大使用者体重：80kg



利用者負担額(月額)	
1割	300円
2割	600円
3割	900円
レンタル価格 3,000円	
品番	TAISコード
117500	00110-000098

## ハッピーⅡ

竹虎ヒューマンケア

シンプルで安全性に優れた歩行車  
大型キャスター採用で走行性アップ

- サイズ：全幅55.5×奥行62cm
- 座面高：50cm
- 重量：7.7kg
- 材質：本体フレーム…アルミニウム
- 最大使用者体重：100kg



利用者負担額(月額)	
1割	250円
2割	500円
3割	750円
レンタル価格 2,500円	
品番	TAISコード
117000	00110-000095

## ハッピーⅡ トール

竹虎ヒューマンケア

スタンダードタイプのハッピーⅡNBIに高さをプラス

- サイズ：幅58.5×奥行65.5cm
- 座面高：50cm
- 重量：8kg
- 材質：本体…アルミニウム
- 最大使用者体重：100kg



利用者負担額(月額)	
1割	300円
2割	600円
3割	900円
レンタル価格 3,000円	
品番	TAISコード
117070	00110-000127

## ハッピーミニ

竹虎ヒューマンケア

横幅50cm、狭い路地や室内でも扱いやすい  
コンパクトモデル

- サイズ：全幅50×奥行57.5cm
- 座面高：43cm
- 重量：6.5kg
- 材質：本体…アルミニウム
- 最大使用者体重：80kg



利用者負担額(月額)	
1割	250円
2割	500円
3割	750円
レンタル価格 2,500円	
品番	TAISコード
117002	00110-000103

## ハッピーミニ トール

竹虎ヒューマンケア

軽量・コンパクトタイプのハッピーミニに高さをプラス

- サイズ：幅53.5×奥行59.5cm
- 座面高：43cm
- 重量：6.7kg
- 材質：本体…アルミニウム
- 最大使用者体重：80kg



利用者負担額(月額)	
1割	300円
2割	600円
3割	900円
レンタル価格 3,000円	
品番	TAISコード
117071	00110-000128

特殊寝台

付属品 特殊寝台

防止用具 床ずれ

体位変換器

車いす

付属品 車いす

スロープ

手すり

歩行補助つえ

歩行器

移動用リフト

徘徊感知機器

吸引器・吸入器

販売品

特殊寝台

特殊寝台  
付属品

床ずれ  
防止用具

体位変換器

車いす

車いす  
付属品

スロープ

手すり

歩行補助つえ

歩行器

移動用リフト

徘徊感知機器

自動排泄処理・  
吸引器・吸入器

販売品

## ヘルシーワン W

歩きやすいワイド仕様  
小回りが利くスリムモデルタイプ

- サイズ：幅54×奥行55cm
- 重量：4.5kg
- 材質：アルミ
- 最大使用者体重：75kg



ウィズワン

折畳み幅  
26cm

93  
84

利用者負担額(月額)

1割 **300**円  
2割 700円 3割 1,050円  
レンタル価格 3,500円

品番	TAISコード
H1W-NGY	00063-000038

## ヘルシーワン・ライト カラフル

軽量コンパクトでおしゃれな柄の歩行器

- サイズ：幅48×奥行52cm
- 重量：3.65kg
- 材質：アルミ
- 最大使用者体重：75kg



ウィズワン

折畳み幅  
21cm

88  
79

利用者負担額(月額)

1割 **300**円  
2割 600円 3割 900円  
レンタル価格 3,000円

品番	TAISコード
HILC-FBL	00063-000032

## リトルターン (ロータイプ / ハイタイプ / トール 103 タイプ)

小さく回れて、小さくしまえる  
ハンドル高が高いトールサイズも仲間に増えました

- サイズ：トール103…幅54×奥行65cm  
ハイタイプ・ロータイプ…幅48×奥行65cm
- 座面高：トール103タイプ…53cm  
ハイタイプ・ロータイプ…47cm
- 重量：トール103タイプ…約7.1kg  
ハイタイプ・ロータイプ…約6.5kg
- 材質：本体…アルミ バッグ・座面…ポリエステル
- 最大使用者体重：100kg



ロータイプ

ハイタイプ

トール103タイプ

利用者負担額(月額)

1割 **300**円  
2割 600円 3割 900円  
レンタル価格 3,000円

品番	タイプ	TAISコード
532-327	トール 103 タイプ	00221-000549
532-315	ハイタイプ	00221-000456
532-316	ロータイプ	00221-000457

## サンティノ

紳士向けのコンパクト歩行器

- サイズ：幅50×奥行63.5cm
- 重量：4.9kg
- 材質：本体…アルミ  
バッグ…合成皮革・ポリエステル
- 最大使用者体重：80kg



幸和製作所

折畳み幅  
21cm

95  
80

利用者負担額(月額)

1割 **350**円  
2割 700円 3割 1,050円  
レンタル価格 3,500円

品番	TAISコード
WAG02	00030-000189

## ミケーレ

ローレーター型歩行車で最軽量クラスの約5.9kg  
クラシカルなデザイン

- サイズ：幅53.5×奥行60.5cm
- 座面高：50cm
- 重量：5.9kg
- 材質：本体…アルミ  
座面・バッグ…合成皮革・ポリエステル
- 最大使用者体重：80kg



幸和製作所

折畳み幅  
23.5cm

95  
79

利用者負担額(月額)

1割 **350**円  
2割 700円 3割 1,050円  
レンタル価格 3,500円

品番	TAISコード
WAG01	00030-000175

アロン化成

折畳み幅  
26cm

103.5  
88.5

## アイルウォークα

高級感漂うシックなデザイン  
座面を下ろすと自動でブレーキがかかるので安心

- サイズ：幅51.5×奥行62cm
- 重量：6.4kg
- 材質：アルミ
- 最大使用者体重：75kg
- バッグ耐荷重：3kg



利用者負担額(月額)

1割 **300円**  
2割 600円 3割 900円  
レンタル価格 3,000円

品番	TAISコード
ILLWALK	01446-000001

アイルリンク

折畳み幅  
38cm

## テイコブリトルスリム

重量4.5kgで軽量コンパクト  
小回りが利き、楽に使えます

- サイズ：幅47×奥行58cm
- 座面高：48cm
- 重量：4.5kg
- 材質：本体…アルミ  
袋…ナイロン・ポリエステル
- 最大使用者体重：75kg



利用者負担額(月額)

1割 **300円**  
2割 600円 3割 900円  
レンタル価格 3,000円

品番	TAISコード
WAW04	00030-000163

幸和製作所

折畳み幅  
35cm

## シンフォニー EVO

前輪キャスターは3WAY、大型タイヤで安定感抜群!  
ハンドル高さが93cmのハイタイプ

- サイズ：幅55×奥行61cm
- 座面高：43cm
- 重量：5.9kg
- 材質：本体…アルミ  
バッグ…ポリエステル
- 最大使用者体重：75kg



利用者負担額(月額)

1割 **300円**  
2割 600円 3割 900円  
レンタル価格 3,000円

品番	TAISコード
シンフォニー EVO	00576-000036

島製作所

折畳み幅  
37cm

## シンフォニー SP

シルバーカー感覚で使えるコンパクトな歩行車

- サイズ：幅50×奥行56cm ●座面高：41cm
- 重量：5.9kg ●材質：本体…アルミ バッグ…ポリエステル
- 最大使用者体重：100kg



利用者負担額(月額)

1割 **300円**  
2割 600円 3割 900円  
レンタル価格 3,000円

品番	TAISコード
シンフォニー SP	00576-000014

島製作所

折畳み幅  
28.5cm

## シンフォニー SP スリム

横幅48cmのスリムタイプ。歩行スペースはしっかり確保

- サイズ：幅48×奥行60cm ●座面高：44cm
- 重量：4.9kg ●材質：本体…アルミ バッグ…ポリエステル
- 最大使用者体重：75kg



利用者負担額(月額)

1割 **300円**  
2割 600円 3割 900円  
レンタル価格 3,000円

品番	TAISコード
シンフォニー SP スリム	00576 - 000039

島製作所

折畳み幅  
33cm

## シンフォニーラクーン

バッグ耐荷重10kgの買い物などに便利な  
BOXタイプの歩行車

- サイズ：幅55×奥行69cm ●座面高：43cm
- 重量：7kg
- 材質：本体…アルミ バッグ…ポリエステル
- 最大使用者体重：75kg

買い物カゴを座面に載せることもできます。



利用者負担額(月額)

1割 **300円**  
2割 600円 3割 900円  
レンタル価格 3,000円

品番	TAISコード
シンフォニーラクーン	00576-000040

島製作所

折畳み幅  
48cm

特殊寝台

付属品  
特殊寝台

防止用具  
床ずれ

体位変換器

車いす

付属品  
車いす

スロープ

手すり

歩行補助つえ

歩行器

移動用リフト

徘徊感知機器

吸引器・吸入器

販売品

特殊寝台

特殊寝台  
付属品

床ずれ  
防止用具

体位変換器

車いす

車いす  
付属品

スロープ

手すり

歩行補助つえ

歩行器

移動用リフト

徘徊感知機器

自動排泄処理・  
吸引器・吸入器

販売品

## テイコブリトルワゴンミニ

幸和製作所

車体幅は業界最小ワスの45cm! 買い物カゴがのせられる、コンパクトなカゴのせ機能付き歩行車

折畳み幅  
41.5cm

- サイズ: 幅45×奥行59.5cm
- 重量: 4.9kg
- 材質: 本体…アルミ バッグ…ポリエステル
- 最大使用者体重: 75kg

買い物カゴを載せることもできます。



91  
67

利用者負担額(月額)

1割 **350円**  
2割 700円 3割 1,050円  
レンタル価格 3,500円

品番 TAISコード  
**WAW21** 00030-000190

## テイコブリトルハイII

幸和製作所

最大ハンドル高さ92cm!  
幅広い高さ調節ができる軽量でコンパクトな歩行車

折畳み幅  
37cm

- サイズ: 幅52×奥行62.5cm
- 座面高: 50cm
- 重量: 5.3kg
- 材質: 本体…アルミ  
バッグ…ポリエステル、ナイロン
- 最大使用者体重: 75kg



92  
74

利用者負担額(月額)

1割 **300円**  
2割 600円 3割 900円  
レンタル価格 3,000円

品番 TAISコード  
**WAW15** 00030-000173

## イコットエア

アロン化成

歩行車で最軽量クラスの3.9kg  
持ち上げが楽なので、不安だった外出時の移動が安心

折畳み幅  
44cm

- サイズ: 幅51×奥行63.5cm
- 座面高: 51.5cm
- 重量: 3.9kg
- 材質: 本体…アルミ  
座面バッグ…ポリエステル、ナイロン
- 最大使用者体重: 100kg



92.5  
80

利用者負担額(月額)

1割 **300円**  
2割 600円 3割 900円  
レンタル価格 3,000円

品番 TAISコード  
**532-330** 00221-000552

## テイコブリトルF

幸和製作所

2wayのハンドル仕様で身体状況に合わせて使い分けができる、  
前腕支持(馬蹄型)歩行車

折畳み幅  
43.5cm

- サイズ: 幅54×奥行66.5cm
- 座面高: 52.5cm
- 重量: 7.7kg
- 材質: 本体…アルミ  
バッグ…ポリエステル、ポリ塩化ビニル
- 最大使用者体重: 75kg



112.5  
85.5

利用者負担額(月額)

1割 **400円**  
2割 800円 3割 1,200円  
レンタル価格 4,000円

品番 TAISコード  
**WAW03** 00030-000159

## テイコブリトルボンベ

幸和製作所

酸素療法したまま外出できる歩行器

折畳み幅  
42.5cm

- サイズ: 幅52×奥行64cm
- 座面高: 50cm
- 重量: 5.6kg
- 材質: 本体…アルミ  
座面・袋…ナイロン
- 最大使用者体重: 75kg



92  
74

利用者負担額(月額)

1割 **450円**  
2割 900円 3割 1,350円  
レンタル価格 4,500円

品番 TAISコード  
**WAW06** 00030-000165

## レッツフライ

竹虎ヒューマンケア

デザイン性に優れたスポーティーなフレームの歩行車

折畳み幅  
23cm

- サイズ: 幅57.5×奥行66cm
- 座面高: 50cm
- 重量: 約6.9kg(本体のみ)
- 材質: 本体…アルミ・スチール
- 最大使用者体重: 130kg



91.5  
79

利用者負担額(月額)

1割 **400円**  
2割 800円 3割 1,200円  
レンタル価格 4,000円

品番 TAISコード  
**118100** 00110-000125



## ハンディウォーク (M・L)

パラマウントベッド

軽い、使いやすい。そしてスタイリッシュ  
高い利便性・安全性・操作性で歩行をサポート

- サイズ: 全幅60×奥行65cm ● 座面高: (M) 55cm (L) 62cm
- 重量: (M) 6.9kg (L) 7.1kg
- 材質: 本体…アルミ
- 最大使用者体重: (M) 130kg (L) 150kg



折りみ幅  
25cm

利用者負担額(月額)

1割 **350円**  
2割 700円 3割 1,050円  
レンタル価格 3,500円

品番	サイズ	TAISコード
KZ-C21003	M	00170-000687
KZ-C21002	L	00170-000607

## ハンディウォーク アーム L

パラマウントベッド

より身体を支えやすいアームサポート付き歩行車

- サイズ: 全幅60×奥行65cm
- 座面高: 62cm
- 重量: 10.6kg
- 材質: 本体フレーム…アルミ
- 最大使用者体重: 150kg



折りみ幅  
35.5cm

利用者負担額(月額)

1割 **450円**  
2割 900円 3割 1,350円  
レンタル価格 4,500円

品番	TAISコード
KZ-C21005	00170-000688

## 抑速ブレーキ付前腕支持型歩行車 コンパルリハモ

ナブテスコ

急加速時のみ自動的に減速して転倒を予防

- 手の力が弱く、前腕でからだを支えて歩行する方
- 立位バランスが不安定だからだをあらかじめ歩行する方
- 拘縮などで歩行時に足もとの気になる方
- リハビリでの歩行訓練に
- いままで歩行車の利用を諦めていた方に

- サイズ: 幅54.5×奥行65cm
- 座面高: 47.5cm
- 重量: 10.9kg
- 材質: 本体フレーム…アルミ
- 最大積載荷重: バック6kg
- 最大使用者体重: 100kg



折りみ幅  
40cm

利用者負担額(月額)

1割 **500円**  
2割 1,000円 3割 1,500円  
レンタル価格 5,000円

品番	TAISコード
NCR-8A-TA	00025-000024

## 抑速ブレーキ付歩行車 コンパル

ナブテスコ

歩行速度に応じて自動的にブレーキが働いて減速  
急加速による転倒の危険から守ります

- サイズ: 全幅54×全長70.5cm
- 座面高: 48cm
- 重量: 8.9kg
- 材質: 本体フレーム…アルミ
- 最大積載荷重: バック5kg
- 最大使用者体重: 100kg



折りみ幅  
26cm

利用者負担額(月額)

1割 **400円**  
2割 800円 3割 1,200円  
レンタル価格 4,000円

品番	TAISコード
NCR-8A-MA	00025-000022

## friend II / friend II plus

ウェルパートナース

高くて広い前腕支持台に上半身を預ける姿勢で楽々歩行  
専用キャスターをつけると5cmまでの段差を楽々乗り越え

- サイズ: 幅55.5×奥行67.5cm
- 座面高: 50cm
- 重量: friend II…9.5kg  
friend II plus…10.5kg
- 材質: 本体フレーム…アルミ
- 最大使用者体重: 100kg



段差乗り越えキャスター付き



利用者負担額(月額)

1割 **550円**  
2割 1,100円 3割 1,650円  
レンタル価格 5,500円

利用者負担額(月額)

1割 **450円**  
2割 900円 3割 1,350円  
レンタル価格 4,500円

品名	品番	TAISコード
friend II	WF-2	01009-000028

品名	品番	TAISコード
friend II plus	WFP-2	01009-000029

特殊寝台

付属品  
特殊寝台

防止用具  
床ずれ

体位変換器

車いす

付属品  
車いす

スロープ

手すり

歩行補助つえ

歩行器

移動用リフト

徘徊感知機器

吸引器・吸入器  
自動排泄処理

販売品

## 車いす用リフト

シンテックス

### タスカリフト

操作性が良く、最大2.4mまで昇降可能  
インバーターの採用により、スロースタート・スローストップの  
スムーズな動きを実現

- 昇降速度：50mm/sec

品番	ストローク	重量	TAISコード	月額料金
DA-65	65cm	162kg	00564-000005	1割 <b>2,800</b> 円 2割 5,600円 3割 8,400円 レンタル価格 28,000円
DA-100	100cm	185kg	00564-000006	1割 <b>4,000</b> 円 2割 8,000円 3割 12,000円 レンタル価格 4,000円
DA-150	150cm	200kg	00564-000007	1割 <b>4,900</b> 円 2割 9,800円 3割 14,700円 レンタル価格 49,000円

※基礎工事が必要です(自費)



### リーチ MREAD 〈電動式〉レギュラータイプ

モルテン

リモコン操作で楽ラク段差解消 車いす利用者の「1人での外出」をサポート

- サイズ：全幅90×全長108cm
- テーブルサイズ：幅90×長さ91cm
- 耐荷重：150kg



ワイヤレス リモコン



リモコン

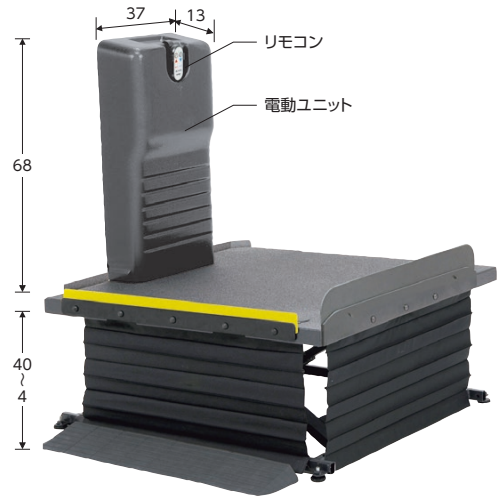

品番	ストローク	重量	TAISコード	月額料金
MREAD	40cm	52kg	00054-000277	1割 <b>1,300</b> 円 2割 2,600円 3割 3,900円 レンタル価格 13,000円

### リーチ MREALT 〈足踏み式〉ショートタイプ

モルテン

スロープが置けない狭いスペースにも設置できるコンパクトサイズ

- サイズ：全幅100/107/114(3段階調整)×全長110cm
- テーブルサイズ：幅76/83/90(3段階調整)×長さ110cm
- 耐荷重：150kg



あがりかまち40cmまでの高さに対応可能。電気を使わないのでコンセントの場所や電気代を考慮する必要もありません。



品番	ストローク	重量	TAISコード	月額料金
MREALT	40cm	62kg	00054-000170	1割 <b>800</b> 円 2割 1,600円 3割 2,400円 レンタル価格 8,000円

特殊寝台

特殊寝台  
付属品

床ずれ  
防止用具

体位変換器

車いす

車いす  
付属品

スロープ

手すり

歩行補助つえ

歩行器

移動用リフト

徘徊感知機器

自動排せ処理・  
吸引器・吸入器

販売品

# 段差解消機

## J-MAX

ナブテスコ

狭くて急な階段も楽に移動できる  
電動で1段ずつ昇降できる階段移動用リフト

※操作には操作講習が必要です。基準に満たない場合は使用をお断りすることもございます。ご了承ください。

### J-SEATモデル

J-MAX(階段昇降ユニット)に専用シートを装備したタイプ

- サイズ：幅48.5×全長109×高さ109cm
- 重量：40kg(バッテリー含む)

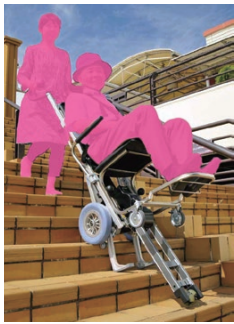

### J-MAX + J-COMPACT

J-MAX(階段昇降ユニット)に  
専用車いすを装着したタイプ

※階段昇降ユニット単体での使用はできません



品番	TAISコード	月額料金
J-MAX (J-SEATモデル)	00025-000021	1割 <b>5,000円</b>
		2割 10,000円 3割 15,000円
		レンタル価格 50,000円

### J-MAX(階段昇降ユニット)

- 本体サイズ：幅44×全長51.5×高さ109.5cm (セーフティアーム長さ含む奥行き103cm)
- 重量：34kg(バッテリー含む)
- 耐荷重：120kg
- 材質(フレーム)：アルミ
- バッテリー容量：約300段分の往復
- 階段昇降速度：8~23段/分(無段階調整式)
- 段の高さ：最大21cm
- 段の奥行き：最小21cm
- 踊り場奥行き：100cm以上



品番	TAISコード	月額料金
J-MAX (階段昇降ユニット)	00025-000020	1割 <b>5,000円</b>
		2割 10,000円 3割 15,000円
		レンタル価格 50,000円

### J-COMPACT(専用車いす)

階段昇降ユニットに装着可能な専用車いす

- サイズ：幅53×奥行き85×高さ92cm
- 折畳み幅：26.5cm
- 重量：12kg
- 耐荷重：100kg

〈機能〉  
アームレスト脱着  
フットレスト脱着  
背折機能  
背ばり調整



品番	TAISコード	月額料金
J-COMPACT (専用車いす)	00025-000019	1割 <b>500円</b>
		2割 1,000円 3割 1,500円
		レンタル価格 5,000円

## ステアチェア SC-38

サンワ

車体のバランスをとる等、感覚的に操作する部分がなく  
誰が操作しても安定して要介護者の昇降ができる介助式電動階段昇降機

- サイズ：走行モード 全長137.2×全幅46.1×全高100.8cm  
乗降モード 全長124×全幅46.1×全高125.5cm
- 重量：約74kg ●耐荷重：135kg
- 階段昇降速度：上昇8.6m(約27段)/分 下降10.8m(約34段)/分
- 使用可能時間：約60分(バッテリー：リチウムイオン電池)
- 許容階段角度：15度以上38度以下
- 段鼻間の距離：340mm以下 ●段鼻R：R9mm以下
- 蹴上寸法：200mm以下

※操作には操作講習が必要です。基準に満たない場合は使用をお断りすることもございます。ご了承ください。



品番	TAISコード	月額料金
SC-38	00412-000012	1割 <b>5,500円</b>
		2割 11,000円 3割 16,500円
		レンタル価格 55,000円

## 立ち上り補助いす

コムラ製作所

### 独立宣言スマート

#### 圧迫感のないコンパクトタイプ

「腰・膝に負担をかけずに立ち座りがしたい」そんな望みをかなえます

- サイズ：全幅51×全長76×全高65.5cm
- 重量：29kg
- 最大許容荷重：80kg
- ストローク：49cm(座面高さ9～58cm)
- 昇降速度：17mm/sec



簡単3分割。座いす部、本体部、ベース部”の3分割になります。

アームレストは跳ね上げ式で、ベッド・車いすへの移乗にも利用できます。



品番	TAISコード	月額料金
DSSM	00088-000024	1割 <b>1,200</b> 円 2割 2,400円 3割 3,600円 レンタル価格 12,000円

### アルコー 3000 型 Bタイプ

星光医療機器製作所

#### イスに座ったまま42～84cmまで無段階で昇降

コンパクト設計なので少ないスペースでも設置できます

- サイズ：全幅49×全長60.5×全高76cm
- 昇降範囲：42～84cm(座面高)
- 重量：34.0kg
- 最大許容荷重：90kg
- コード長さ：370cm



手元スイッチで左右無段階(360度)で回転します。

品番	TAISコード	月額料金
100461	00125-000012	1割 <b>1,400</b> 円 2割 2,800円 3割 4,200円 レンタル価格 14,000円



### アルコー 6000 型

星光医療機器製作所

42cmの昇降高さで玄関のあがりかまちで便利に使うことができます

- サイズ：全幅56×全長69.8×全高80cm
- 昇降範囲：44～86cm(座面高)
- 重量：33kg
- 最大許容荷重：100kg
- コード長さ：370cm

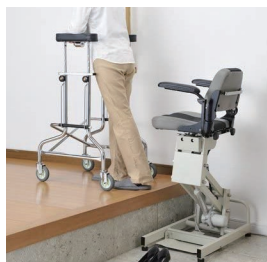

いすに座ったまま44～86cmまで昇降、左右360°回転。肘置きは、はね上げ式なので移乗に最適。

品番	TAISコード	月額料金
100574	00125-000056	1割 <b>1,400</b> 円 2割 2,800円 3割 4,200円 レンタル価格 14,000円



特殊寝台

特殊寝台  
付属品

床ずれ  
防止用具

体位変換器

車いす

車いす  
付属品

スロープ

手すり

歩行補助つえ

歩行器

移動用リフト

徘徊感知機器

自動排泄処理・  
吸引器・吸入器

販売品

## 独立宣言エコライト

コムラ製作所

独立宣言のスタンダードモデル  
カンタン操作、シンプルなデザイン

- サイズ：幅62×奥行78×高さ84cm
- 重量：37kg
- 最大許容荷重：100kg
- ストローク：41.5cm (座面高さ：16~57.5cm)
- 昇降速度：18mm/sec



利用者負担額(月額)

1割 **1,000円**  
2割 2,000円 3割 3,000円  
レンタル価格 5,500円

品番	TAISコード
DSER	00088-000012

## 独立宣言プリモ

コムラ製作所

22kgの最軽量モデル  
静かな昇降モーター、柔らかなクッション仕様

- サイズ：幅56×奥行82.5×高さ84.8cm
- 重量：22kg
- 最大許容荷重：100kg
- ストローク：38.5cm (座面高さ：13.5~52cm)
- 昇降速度：18mm/sec



利用者負担額(月額)

1割 **800円**  
2割 1,600円 3割 2,400円  
レンタル価格 8,000円

品番	TAISコード
DSPR II	00088-000016

## 独立宣言ローザ (コンパクトシートタイプ)

コムラ製作所

座板の厚みは15mmのローシートタイプ  
床からの乗り降りが楽々

- サイズ：幅55×奥行81×高さ97.5cm
- 重量：42kg
- 最大許容荷重：80kg
- ストローク：59.5cm (座面高さ：1.5~61cm)
- 昇降速度：14mm/sec



利用者負担額(月額)

1割 **1,500円**  
2割 3,000円 3割 4,500円  
レンタル価格 15,000円

品番	TAISコード
DSRS-C	00088-000022

## 独立宣言くるり

コムラ製作所

座面が左右90度回転  
座いすの最高位置設定、肘掛けの幅調整、はね上げ可能

- サイズ：幅64~58×奥行89.5×高さ84.5cm
- 重量：45kg
- 最大許容荷重：80kg
- 座部回転角度：左右各90度
- ストローク：41cm (座面高さ：16~57cm)
- 昇降速度：18mm/sec



利用者負担額(月額)

1割 **1,400円**  
2割 2,800円 3割 4,200円  
レンタル価格 14,000円

品番	TAISコード
DSKR	00088-000017

## 独立宣言リクライニング

コムラ製作所

座板の上下に加え、電動リクライニング・チルト機能がついているので座ったまま長時間くつろげます

- サイズ：幅66.0×奥行101.5×高さ95.5cm
- 重量：45kg
- 最大許容荷重：100kg
- ストローク：41.5cm (座面高さ：16~57.5cm)
- 昇降速度：16mm/sec



チルト



利用者負担額(月額)

1割 **1,800円**  
2割 3,600円 3割 5,400円  
レンタル価格 18,000円

品番	TAISコード
DSREC	00088-000015

## 電動リフトアップチェア KZ-165001

パラマウントベッド

椅子からの立ち座りを電動でサポート

- サイズ：幅56×高さ82×奥行60.5~63.5cm
- 重量：20kg
- 最大許容荷重：100kg
- ストローク：17cm (座面高さ：42~59cm)



肘掛にある手元レバーで座面が垂直昇降し、立座りをサポート。手元レバーは、左右どちらでも取付可能です。



利用者負担額(月額)

1割 **800円**  
2割 1,600円 3割 2,400円  
レンタル価格 8,000円

品番	TAISコード
KZ-165001	00170-000685

特殊寝台

付属品 特殊寝台

防止用具 床ずれ

体位変換器

車いす

付属品 車いす

スロープ

手すり

歩行補助つえ

歩行器

移動用リフト

徘徊感知機器

吸引器・吸入器

販売品

# 介護リフト

## バスリフト (予備バッテリー付き)

TOTO

操作は簡単、リモコンでシートを上下できます  
簡単に取り外せるのでご家族の入浴時の邪魔になりません

- サイズ: 幅64.5~76×奥行57.5×高さ15cm ● 重量: 20kg ● 耐荷重: 35~100kg
  - 昇降速度(100kg負荷時): 上昇12mm/sec 下降20mm/sec
- ※お一人での使用はできません。必ず介助者がついてください。



バスリフト

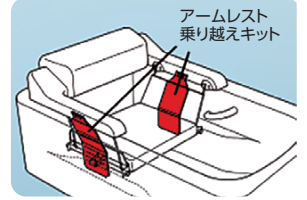

アームレスト  
乗り越えキット



アームレスト乗り越えキット

### ■バスリフト(単体)

品番	TAISコード	月額料金
EWB101S	00187-000111	1割 <b>1,500</b> 円
		2割 3,000円 3割 4,500円
		レンタル価格 15,000円

### ■バスリフト アームレスト乗り越えキット付き

品番	TAISコード	月額料金
EWBS101RR-1	00187-000223	1割 <b>1,600</b> 円
		2割 3,200円 3割 4,800円
		レンタル価格 16,000円

## リターン

パラマウントベッド

車いすやトイレへの移乗や短い距離の移動、  
車いすの座り直しや起立訓練に

- サイズ: 幅57×奥行68.5×高さ115cm
- 重量: 16.5kg
- 最大耐荷重: 150kg

利用者に合わせて  
位置調節ができる  
ひざパッド



※リターンベルト(P21)と併用することでより安全に立位保持が可能です。



移乗するときの安定性を高めるブレーキ付き

利用者に合わせて位置調整できる足形マーク付き

利用者負担額(月額)

1割 **1,500**円  
2割 3,000円 3割 4,500円  
レンタル価格 15,000円

品番	TAISコード
KZ-A69049	00170-000599

## ミニリフト 125 (低床タイプ)

パラマウントベッド

座位からの立ちあがりや着座をサポートする小型の電動リフト

- サイズ: 全幅51.5~83.5×全長95×リフトアーム高さ90~139.5cm
- 材質: スチール ● 充電式 ● 重量: 43kg
- 最大耐荷重: 125kg

※ご利用時には、別途スリングシート(吊り具)が必要です。



低床ベッド対応、操作しやすいダブルキャスター

利用者負担額(月額)

1割 **2,000**円  
2割 4,000円 3割 6,000円  
レンタル価格 20,000円

品番	TAISコード
KZ-A69710	00170-000891

手元スイッチでリフトアームと脚を操作可能



特殊寝台

特殊寝台  
付属品

床ずれ  
防止用具

体位変換器

車いす

車いす  
付属品

スロープ

手すり

歩行補助つえ

歩行器

移動用リフト

徘徊感知機器

自動排せ処理・  
吸引器・吸入器

販売品

## 移乗サポートロボット Hug L1

株式会社FUJI

Hug が体をしっかりとサポート。100kg の方まで軽々移乗

- サイズ：幅55×奥行88×高さ85~120cm ● 重量：30kg
- バッテリー：鉛蓄電池 ● 定格電圧：DC24V
- 充電時間：9 時間 ● 最大使用回数：100 回(使用環境による)
- 最大耐荷重：100kg



### ①ハグに寄りかかる

Hug を近付け身体を寄せます。スリングシートなどは不要なため、準備に時間がかかりません。

### ②上体を起こす

簡単リモコン操作で Hug がやさしく、抱えあげます。100kg の方でも安心して利用できます。

### ③便座に座る

お手洗いや車椅子へゆつくりと安全に座ることが出来ます。脱衣介助も簡単に行えます。



リモコンは、たつ・すわるの2ボタンのみ。操作に迷うことはありません。

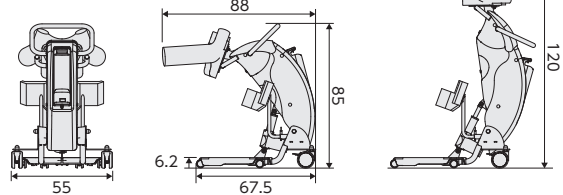

品番	TAISコード	月額料金
L1-01	01666-000002	1割 <b>2,500円</b> 2割 5,000円 3割 7,500円 レンタル価格 25,000円

## つるべー シリーズ

モリトー

※設置する場所によって別途基礎工事が必要となる場合があります。事前にお問合せください。  
※ご利用時には、別途スリングシート(吊り具)が必要です。

### ■つるべーBセット

ベッドの重さを利用したベッド設置式リフト

- 支柱高さ：155cm
- アーム最上端高さ：205cm
- 耐荷重：100kg



利用者負担額(月額)	
1割	<b>1,800円</b>
2割	3,600円
3割	5,400円
レンタル価格 18,000円	

品番	TAISコード
つるべー Bセット	00229-000005

### ■つるべーF2Rセット

脱衣室から浴室へ…トイレでも

- 支柱高さ：185~240cm
- 耐荷重：100kg



利用者負担額(月額)	
1割	<b>3,000円</b>
2割	6,000円
3割	9,000円
レンタル価格 30,000円	

品番	TAISコード
つるべー F2Rセット	00229-000016

### ■つるべーG2Rセット

本柱やRC壁に取り付け可能で、主に玄関や居室で使用します

- ベース高さ：68.5×幅9cm 回転部20cm
- アーム最上端高さ：118.5cm
- 耐荷重：100kg



利用者負担額(月額)	
1割	<b>5,000円</b>
2割	10,000円
3割	15,000円
レンタル価格 50,000円	

品番	TAISコード
G2R	00229-000017

### ■つるべーU2Rセット

玄関等の長いスロープが置けない場所の段差解消に床固定タイプ

- ベース：35×35cm 回転部30/40cm
- 支柱高さ：110/135/160cm
- アーム最上端高さ：支柱高さ+50cm
- 耐荷重：100kg



利用者負担額(月額)	
1割	<b>5,000円</b>
2割	10,000円
3割	15,000円
レンタル価格 50,000円	

品番	TAISコード
U2R	00229-000019

特殊寝台

付属品 特殊寝台

防止用具 床ずれ

体位変換器

車いす

付属品 車いす

スロープ

手すり

歩行補助つえ

歩行器

移動用リフト

徘徊感知機器

吸引器・吸入器

販売品

特殊寝台

特殊寝台  
付属品

床ずれ  
防止用具

体位変換器

車いす

車いす  
付属品

スロープ

手すり

歩行補助つえ

歩行器

移動用リフト

徘徊感知機器

自動排泄処理・  
吸引器・吸入器

販売品

## RiseAtlas (ライズアトラス)

ご利用環境に合わせて2つの形からお選びいただけます

※工事費・諸経費が別途かかります。  
※ご利用時には、別途スリングシート(吊り具)が必要です。

### ■アトラスライン(直線レールタイプ)

垂直昇降と横移動のシンプルな動きなので  
初めての方でも容易に操作が行えます

- サイズ: 幅200~400×奥行100×高さ231.5cm
- 重量: 38~48kg
- 最大吊上体重: 138kg

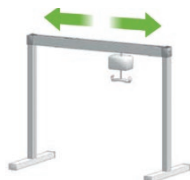

利用者負担額(月額)

1割 **3,000円**  
2割 6,000円 3割 9,000円  
レンタル価格 30,000円

品番	TAISコード
—	01540-000001

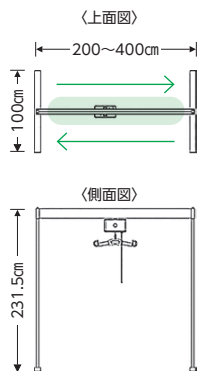
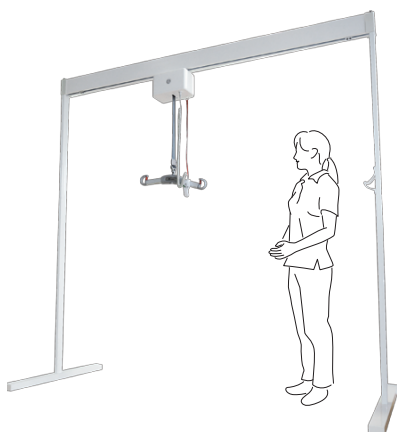

パラマウントベッド

事前の現地調査のもと、お部屋のサイズに合わせてレールや支柱の  
長さを加工・調整することが可能です。  
様々なサイズやレイアウトに合わせて自在な介護環境に対応します。

### ■アトラスクロス(面移動タイプ)

ラインよりも移動範囲が広く、  
4本の支柱内であれば縦横無尽に移動が可能です

- サイズ: 幅200~400×奥行200~400×高さ227.5cm
- 重量: 74~115kg
- 最大吊上体重: 138kg



利用者負担額(月額)

1割 **5,500円**  
2割 11,000円 3割 16,500円  
レンタル価格 50,500円

品番	TAISコード
—	01540-000002

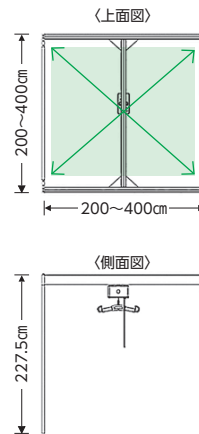
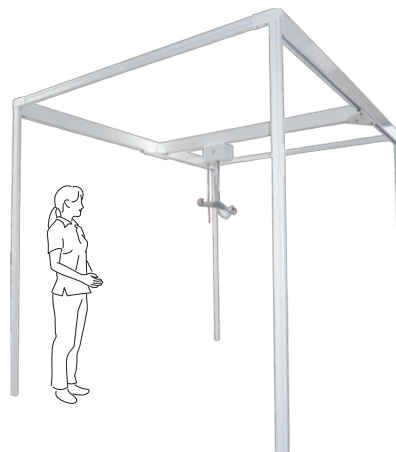

リフトの本場、北欧で培われたアイデアと日本独自のノウハウが融合

福祉先進国である北欧の国々では、長年積み重ねられたノウハウとユーザーの  
厳しい目線に応える高い品質の介護リフトが多く存在します。

中でも RiseAtlas は洗練されたデザインと高い性能で北欧だけでなく世界各国  
でも信頼されています。

そんな RiseAtlas に日本独自のノウハウを加えて誕生したリフトが RiseAtlas J  
(日本仕様)です。



電動昇降ユニット  
「ライズアトラス」



操作用ハンドコントローラー

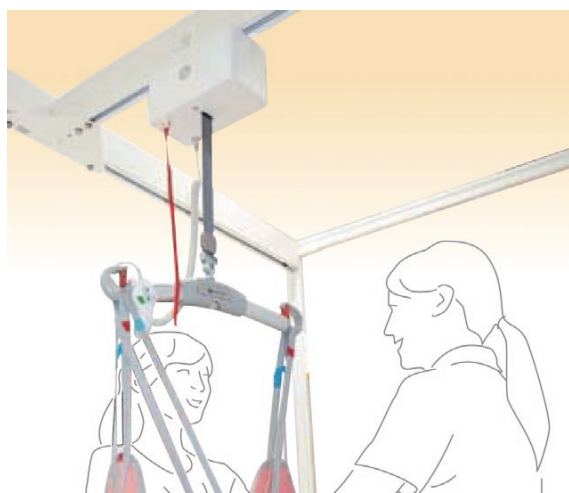
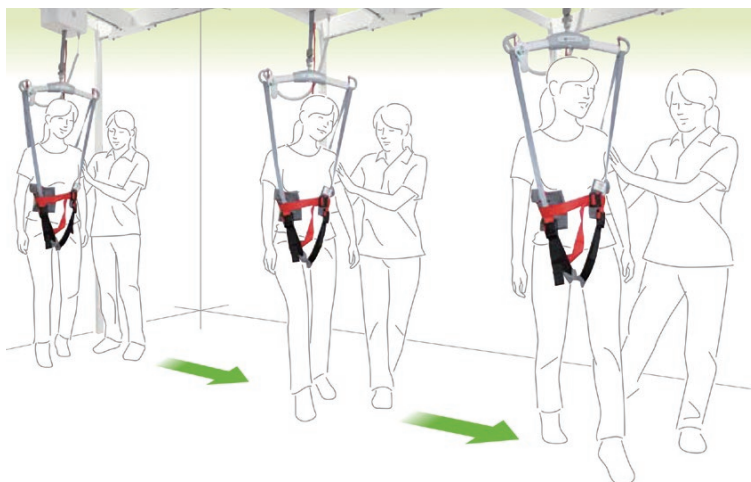



床走行式電動介護リフト

剛性が高く揺れの少ないアルミフレーム製  
コードレス(充電式)で使いやすい電動介護リフト

- 全長130×全幅65~106×高さ131~205cm
- 重量: 38kg
- 最大耐荷重: 205kg

※ご利用時には、別途スリングシート(吊り具)が必要です。



パラマウントベッド



利用者負担額(月額)	
1割	<b>1,500円</b>
2割	3,000円
3割	4,500円
レンタル価格 15,000円	
品番	TAISコード
<b>KQ-781</b>	00170-000695

介護リフト用購入商品〈スリングシート〉 介護保険購入対象品

スリングシート パオ/エヴァ

- 耐荷重: 140kg ●素材: ポリエステル



品名	品番	タイプ	サイズ	希望小売価格(税抜)
パオ	PAO100	ハーフタイプ	70×100cm	<b>43,000円</b>
	PAO120	フルタイプ	70×130cm	<b>53,000円</b>

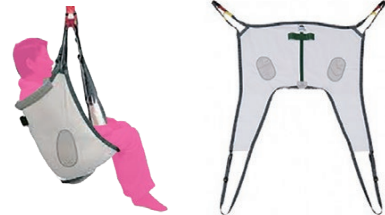

品名	品番	タイプ	サイズ	身長目安	希望小売価格(税抜)
エヴァ	EVE210	ハーフタイプ	中	150~190cm	<b>39,000円</b>
	EVE220	小	135~150cm		

ミニリフトスリング R / ミニリフトシートスリング R

- 素材: ポリエステル

■ ミニリフトスリング R

品番	サイズ	希望小売価格(税抜)
KZ-A72911	XS(橙)	<b>58,000円</b>
KZ-A72912	S(赤)	<b>60,000円</b>
KZ-A72913	M(黄)	<b>63,000円</b>
KZ-A72914	L(緑)	<b>64,000円</b>
KZ-A72915	XL(紫)	<b>67,000円</b>
KZ-A72916	XXL(白)	<b>72,000円</b>

■ ミニリフトシートスリング R

品番	サイズ	希望小売価格(税抜)
KZ-A72921	S(赤)	<b>72,000円</b>
KZ-A72922	M(黄)	<b>74,000円</b>
KZ-A72923	L(緑)	<b>75,000円</b>
KZ-A72924	XL(紫)	<b>80,000円</b>

ミニリフトスリング R  
背中をささえるベルト



ミニリフトシートスリング R  
背中から腰までをささえるベルト  
体幹が不安定な方に



スリングシート

- 素材: ポリエステル ネットタイプ...ポリエステルネット 入浴用...プラスチックネット

- ローバック 骨盤まで支える着脱のしやすいタイプ
- ベーシック 骨盤から胸部を支えるタイプ
- ハイバック R 頭部まで支えが必要な方に

タイプ	サイズ	希望小売価格(税抜)
ローバック R	XS~XL	<b>28,000 ~ 36,000円</b>
ベーシック R	XS~XL	<b>33,000 ~ 41,000円</b>
ベーシック R ネットタイプ		
ハイバック R	XS~XL	<b>36,000 ~ 44,000円</b>
ハイバック R ネットタイプ		
ハイバック R 入浴用		



ローバック R



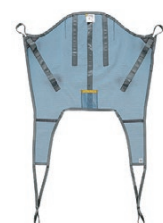

ベーシック R  
ネットタイプ



ハイバック R  
入浴用

パラマウントベッド

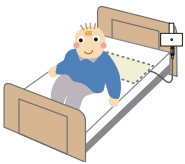
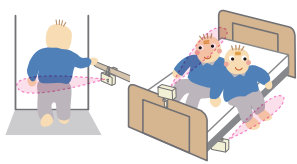
徘徊感知機器

Aタイプ 床センサーK	Bタイプ ベッドセンサーK	Cタイプ 超音波・赤外線センサーK	Dタイプ ドアスイッチK
床センサーを踏むと知らせます	ベッドから起き上がると知らせます	照射範囲に入ると知らせます	ドアを開けると知らせます
			
●床センサーK 100cm 50cm ●コンソール 6.2cm 10cm 厚み 2.5cm	●ベッドセンサーK 80cm 25cm ●コンソール 厚み 3.5cm	●超音波・赤外線センサーK 11cm 7cm 厚み 3.5cm	●ドアスイッチK 1.0/1.2cm 5cm 厚み 1.2cm ●コンソール
抗菌 防滴	抗菌 防滴		

家族コール 3

テクノスジャパン

用途に合わせた4タイプのセンサーで、気がかりな離床の動きをお知らせ

- 電源：スマートK、シンプルK…内蔵リチウムイオン電池(専用ワイヤレス充電器) メロディチャイム…ACアダプタ 遠赤外線・超音波センサー、コンソール…9V アルカリ電池またはACアダプタ(AC100V)



①シンプルK

- 通達距離：約80m(見通し)
- 簡単設定



②メロディチャイム

- 通達距離：約100m(見通し)



③スマートK

- 通達距離：約80m(見通し)
- 受信履歴

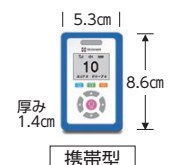

	商品名	品番	センサータイプ	TAISコード	月額料金
①	家族コール 3A・シンプル	HKSP-3A	床センサー	00318-000154	1割 <b>550円</b> 2割 1,100円 3割 1,650円 レンタル価格 5,500円
	家族コール 3B・シンプル	HKSP-3B	ベッドセンサー	00318-000155	
②	家族コール 3A・メロディチャイム	HK-3A	床センサー	00318-000146	1割 <b>600円</b> 2割 1,200円 3割 1,800円 レンタル価格 6,000円
	家族コール 3B・メロディチャイム	HK-3B	ベッドセンサー	00318-000147	
	家族コール 3C・メロディチャイム	HK-3C	超音波・赤外線センサー	00318-000148	
	家族コール 3D・メロディチャイム	HK-3D	ドアセンサー	00318-000149	
③	家族コール 3A・スマート	HKSM-3A	床センサー	00318-000150	1割 <b>650円</b> 2割 1,950円 3割 2,950円 レンタル価格 6,500円
	家族コール 3B・スマート	HKSM-3B	ベッドセンサー	00318-000151	
	家族コール 3C・スマート	HKSM-3C	超音波・赤外線センサー	00318-000152	
	家族コール 3D・スマート	HKSM-3D	ドアセンサー	00318-000153	

家族コールワイド

テクノスジャパン

用途に合わせた4タイプのセンサーで、気がかりな離床の動きをお知らせ

- 電源：見守りルーター…ACアダプタ(AC100V) 遠赤外線・超音波センサー、コンソール…9V アルカリ電池またはACアダプタ(AC100V)



見守りルーター



利用者負担額(月額)

1割 **780円**  
2割 1,560円 3割 2,340円  
レンタル価格 7,800円

商品名	品番	センサータイプ	TAISコード
家族コールワイド・A	HKW-1A	床センサー	00318-000171
家族コールワイド・B	HKW-1B	ベッドセンサー	00318-000172
家族コールワイド・C	HKW-1C	超音波・赤外線センサー	00318-000173
家族コールワイド・D	HKW-1D	ドアセンサー	00318-000174

特殊寝台

付属品 特殊寝台

防止用具 床ずれ

体位変換器

車いす

付属品 車いす

スロープ

手すり

歩行補助つえ

歩行器

移動用リフト

徘徊感知機器

自動排泄処理・吸引器・吸入器

販売品

## CARE ai ライトシリーズかんたんモデル

ハカルプラス

超音波センサーが動きを検知し、情報を無線でペンダントに通知。便利な「5分停止」「ずっと停止」ボタン付き

- 電源：超音波センサー…単三アルカリ電池4本  
送信機…専用ACアダプター  
ペンダント(受信機)…リチウムイオン電池

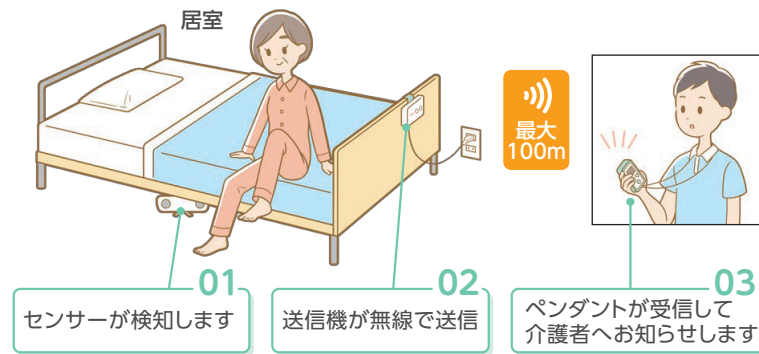

操作するボタンが少なくシンプルなので、誰もが使いやすい設計・デザインです。

ちょっとした介助には「5分停止」ボタンを。長時間止めたいときには「ずっと停止」ボタンを押してセンサーを止めることができます。

利用者負担額(月額)	
1割	520円
2割	1,040円
3割	1,560円
レンタル価格 5,200円	
品番	TAISコード
CAREAI-L	01398-00023

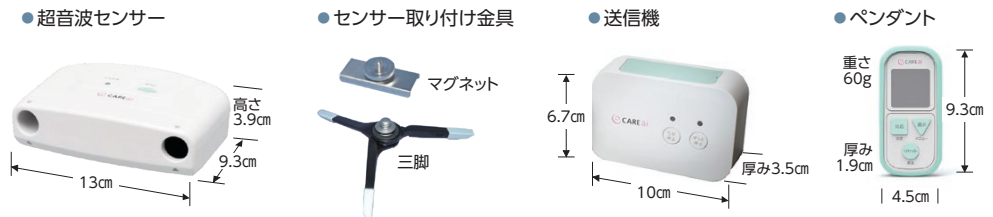

## 徘徊わかる 6900

エクセルエンジニアリング

センサーマットを足で踏むと受信機からお知らせ  
部屋の出入り口やベッドサイドなどに設置してご利用いただけます

- 無線到達距離：約100m(直線見通し)  
※無線到達距離から離れたと画面からメッセージとアラームでお知らせ
- 受信機からカメラの向きを操作可能
- 電源(受信機/送信機)：リチウムイオンポリマー充電電池(内蔵)、またはACアダプター(付属)  
要充電お知らせ機能付

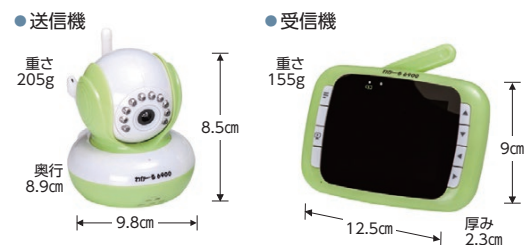

利用者負担額(月額)	
1割	400円
2割	800円
3割	1,200円
レンタル価格 4,000円	
品番	TAISコード
SH6900	00682-00035

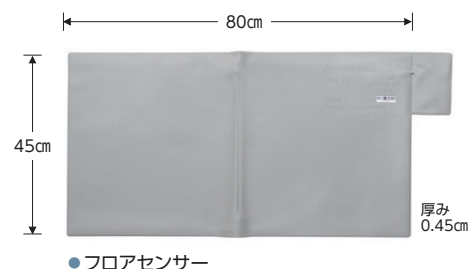

# 自動排泄処理装置

## スカットクリーン

パラマウントベッド

レシーバーをあてがい排尿すると自動的に尿を吸引  
寝たままでも座ったままでも使用できます

- サイズ：幅23.3× 全長37.8× 高さ27.3cm
- 重量：約5kg(尿タンクが空の時) ● タンク容量：3ℓ(別売)

品番	TAISコード	月額料金
KW-65H	00170-000707	1割 <b>1,000円</b>
		2割 2,000円 3割 3,000円
		レンタル価格 10,000円



女性用セット  
(本体+女性用レシーバー)

男性用セット  
(本体+男性用レシーバー)

### スカットクリーン専用購入商品

介護保険購入  
対象品



- 〈セット内容〉
- ・レシーバー
  - ・尿タンク
  - ・ブラシ入れ

品名	希望小売価格(税抜)
男性レシーバーセット KW-65MRT	<b>16,000円</b>

介護保険購入  
対象品



- 〈セット内容〉
- ・レシーバー
  - ・尿タンク
  - ・ブラシ入れ

品名	希望小売価格(税抜)
女性レシーバーセット KW-65WRT	<b>19,000円</b>

# 吸引器・吸入器(レンタル品／販売品)

※吸引器・吸入器は、介護保険適用外です。

## 吸引・吸入両用 セパ-II

新鋭工業

吸引機能(吸引器)と 吸入機能(ネブライザー)を1台に集約

- サイズ：全幅39.5×奥行15.7×高さ27.4cm ● 質量：約5.6kg
- 電源：AC100V(50Hz/60Hz)

品番	承認番号	月額料金	希望小売価格(税抜)
NS2-1400	22300BZX 00309000	レンタル価格 <b>5,900円/月</b>	<b>71,000円</b>



最大吸引圧力 -85kPa	吸引瓶容量 1400ml
吐出圧力 0.25MPa	連続運転 吸引16時間 吸入30分
排気流量 18ℓ/分	ポンプ形式 ピストン式 ダブルヘッド ポンプ
吐出気流 10ℓ/分	

## 吸引器 ミニック W-II

新鋭工業

家庭用としては比較的強力な吸引力タイプ

- サイズ：全幅39.5×奥行15.7×高さ27.4cm ● 質量：約5.4kg
- 電源：AC100V(50Hz/60Hz)

品番	承認番号	月額料金	希望小売価格(税抜)
MW2-1400	22300BZX 00310000	レンタル価格 <b>4,900円/月</b>	<b>61,000円</b>



最大吸引圧力 -85kPa	連続運転 吸引16時間
排気流量 30ℓ/分	ポンプ形式 ピストン式 ダブルヘッド ポンプ
吸引瓶容量 1400ml	

### 吸引器付属品 (お買い上げ付属品)

品名	種類	希望小売価格(税抜)
①吸引チューブ (新コネクター付)	セパII・ミニック共通	各 <b>1,200円</b>
②プラボトル	セパII・ミニック共通	<b>4,000円</b>
③ネブライザーキット	セパII	<b>2,800円</b>
④トップ 吸引力カテーテル	10Fr 外径 3.3mm	各 <b>1,500円</b>
	12Fr 外径 4.0mm	
	14Fr 外径 4.67mm	



特殊寝台

特殊寝台  
付属品

床ずれ  
防止用具

体位変換器

車いす

車いす  
付属品

スロープ

手すり

歩行補助つえ

歩行器

移動用リフト

徘徊感知機器

自動排泄処理・  
吸引器・吸入器

販売品

# 福祉用具購入サービスについて

## ■ 特定福祉用具購入サービス

年間10万円を上限として、負担割合に基づいた自己負担で購入できます。

- 同一種目の商品は基本的に1つしか購入できません。
- 毎年4月1日から1年間となります。(事前申請が必要な地域もあります)
- 限度額は要介護区分に関係なく10万円です。(要支援以上の認定が必要です)

**対 象** 要支援・要介護者    **限度額** 10万円    ※各市区町村により多少異なる場合があります。詳細はおたずねください。

種目	摘要(機能または構造等)
腰掛便座	次のいずれかに該当するものに限る 1. 和式便器の上に置いて腰掛式に変換するもの 2. 洋式便器の上に置いて高さを補うもの 3. 電動式またはスプリング式で便座から立ち上がる際に補助できる機能を有しているもの 4. 便座、バケツ等からなり、移動可能である便器(居室において利用可能であるものに限る)
自動排泄処理装置の交換可能部品	尿または便が自動的に吸引されるもので居宅要介護者等またはその介護を行う者が容易に使用できるもの
入浴補助用具	座位の保持、浴槽への出入り等の入浴に際しての補助を目的とする用具であって次のいずれかに該当するものに限る 1. 入浴用いす 2. 浴槽用手すり 3. 浴槽内いす 4. 入浴台(浴槽の縁にかけて利用する台であって、浴槽への出入りのためのもの) 5. 浴室内すのこ 6. 浴槽内すのこ 7. 入浴用介助ベルト
簡易浴槽	空気または折りたたみ式等で容易に移動できるものであって、取水または排水のための工事を伴わないもの
移動用リフトのつり具の部分	身体に適合するもので、移動用リフトに連結可能なもの

## ■ 特定福祉用具・特定介護予防福祉用具購入のご利用手順(例示)

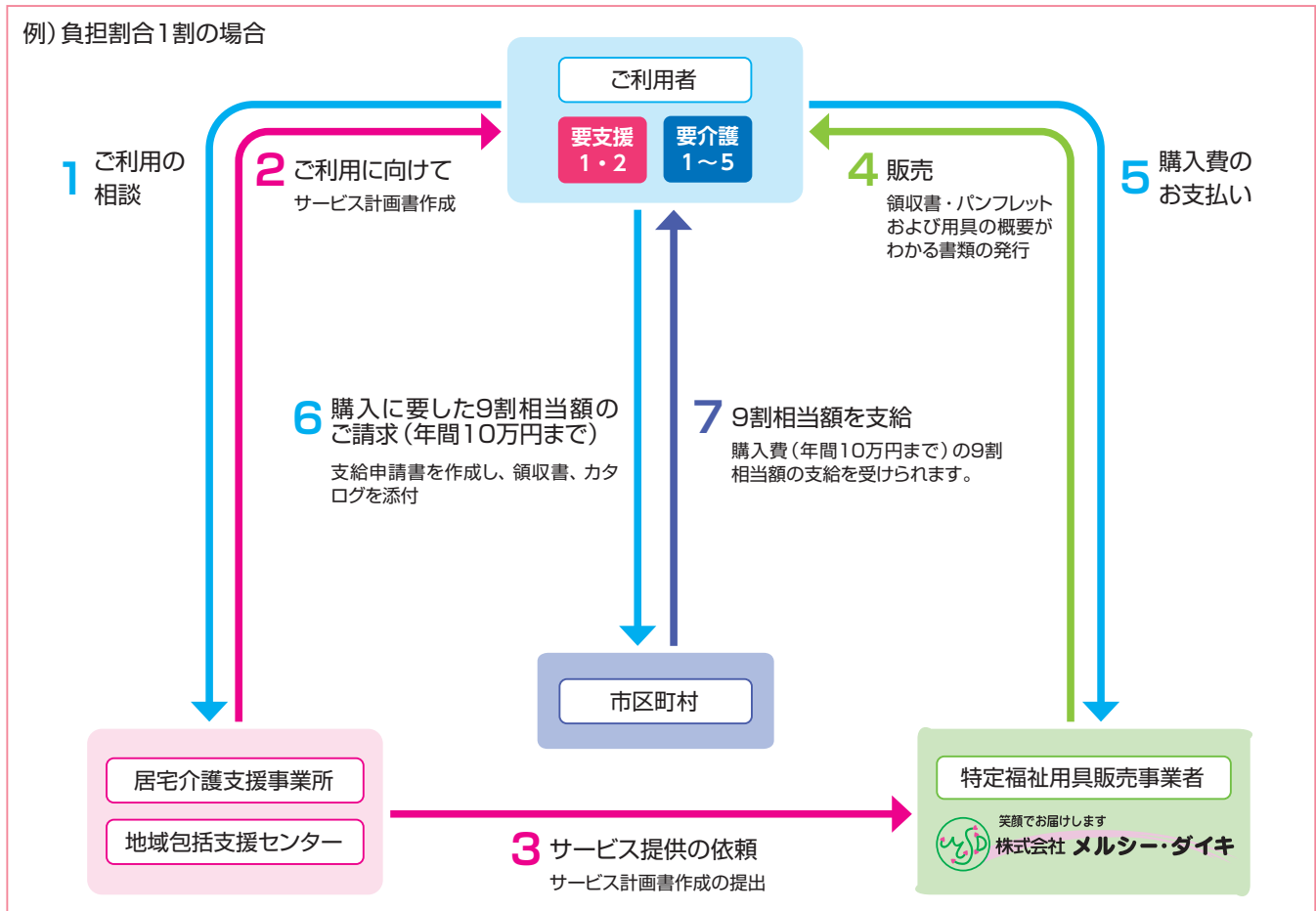

# 排泄ケア用品

## 安寿 家具調「セレクトR」シリーズ

アロン化成

日々のお手入れを楽にしたいという声に応えました!

- 最大使用者体重：100kg
- 材質(共通)  
構造部材…天然木(ラバーウッド)  
表面加工…ウレタン塗装  
張り材…合成皮革(PVC)  
クッション材…ウレタンフォーム  
受け板・汚水受け・パケツ…ポリプロピレン

**【標準便座・暖房便座】**  
便座…ポリプロピレン(抗菌加工)  
スイッチボックス・ホルダー…ABS樹脂

**【ソフト便座】**  
ソフト便座…発泡EVA樹脂(抗菌加工)  
便座ベース板…ポリプロピレン

**【快適脱臭】**  
脱臭器本体…ポリプロピレン  
接続ダクト…ポリエチレン  
プレフィルター…ポリウレタン  
吸着材…触媒配合コルゲートハニカム活性炭

汚れやすい部分はプラスチックで覆われ、尿がついてもきれいに拭き取れます。



受け板

汚水受け



介護保険購入対象品

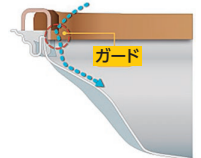

こぼれガードで前方への尿の飛び散り、こぼれを防ぐことができます

受け板部は、前方に段差があり、こぼれた尿が木部につみにくい構造になっています。



この出っ張りが入り込み代になって…

便座の上から、しっかり蓋ができて、におい対策になります。



キャスター標準装備



ノーマル/ひじかけ



コンパクト

### ひじかけノーマルタイプ



### ひじかけ跳ね上げタイプ



### コンパクトタイプ

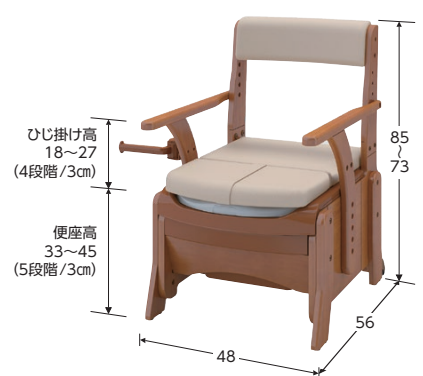

前方に支柱の無いひじ掛け形状。



跳ね上げ式ひじ掛けで移乗に便利



4畳半などのスペースに余裕がないお部屋でも動線が確保しやすいコンパクトなサイズです。



商品タイプ	座面幅	品番	希望小売価格 (税抜価格)
標準便座	標準	533-850	51,000円
	ワイド	533-856	56,000円
ソフト便座	標準	533-851	57,000円
	ワイド	533-857	62,000円
暖房便座	標準	533-852	66,500円
	ワイド	533-858	71,500円
標準快適脱臭	標準	533-853	74,000円
	ワイド	533-859	79,000円
ソフト快適脱臭	標準	533-854	80,000円
	ワイド	533-860	85,000円
暖房快適脱臭	標準	533-855	89,000円
	ワイド	533-861	94,000円

商品タイプ	座面幅	品番	希望小売価格 (税抜価格)
標準便座	標準	533-865	63,000円
	ワイド	533-871	68,000円
ソフト便座	標準	533-866	69,000円
	ワイド	533-872	74,000円
暖房便座	標準	533-867	78,500円
	ワイド	533-873	83,500円
標準快適脱臭	標準	533-868	86,000円
	ワイド	533-874	91,000円
ソフト快適脱臭	標準	533-869	92,000円
	ワイド	533-875	97,000円
暖房快適脱臭	標準	533-870	101,000円
	ワイド	533-876	106,000円

商品タイプ	品番	希望小売価格 (税抜価格)
標準便座	533-880	36,000円
ソフト便座	533-881	42,000円
暖房便座	533-882	51,500円
標準快適脱臭	533-883	59,000円
ソフト快適脱臭	533-884	65,000円
暖房快適脱臭	533-885	74,000円

特殊寝台

特殊寝台  
付属品

床ずれ  
防止用具

体位交換器

車いす

車いす  
付属品

スロープ

手すり

歩行補助つえ

歩行器

移動用リフト

徘徊感知機器

自動排泄処理・  
吸引器・吸入器

販売品

### ポータブルトイレ FX-CP “ちびくまくん”

幅55cmの  
超コンパクトサイズ

アロン化成

介護保険購入  
対象品

- 材質：ポリプロピレン、ポリエチレン
- 重量：約10.8kg
- 最大使用者：約100kg



品番	カラー	希望小売価格(税抜)
533-330	さくら	25,500円
533-550	ベージュ	

### 簡易設置型洋式トイレ サニタリース HG 両用式

和式トイレで  
かがむには足腰や  
膝に不安な方に

アロン化成

介護保険購入  
対象品

- 材質：ポリプロピレン
- 重量：約3.2kg
- 付属品：O型便座カバー×1
- 最大使用者：約100kg



品番	カラー	希望小売価格(税抜)
534-113	アイボリー	17,500円
535-114	ライトブルー	

### 簡易設置型洋式トイレ サニタリース HG 据置き

座ったときに太ももや  
お尻の負担をやわらげ  
る波形便座

アロン化成

介護保険購入  
対象品

- 材質：ポリプロピレン
- 重量：約4.6kg
- 付属品：O型便座カバー×1
- 最大使用者：約100kg



品番	カラー	希望小売価格(税抜)
534-123	アイボリー	20,500円
535-124	ライトブルー	

### 温水洗浄便座付 補高便座

※リモコン無し

立ち座りを楽にする  
温水洗浄便座

パナソニック

介護保険購入  
対象品

- 材質：ポリウレタン
- 重量：約5.6kg
- 最大使用者：約100kg



品番	補高	希望小売価格(税抜)
PN-L52001	#3(3cm)	85,000円
PN-L52002	#5(5cm)	85,000円

### ソフト補高便座 (#3・#5)

お尻のやされた方にも  
やさしい座り心地

アロン化成

介護保険購入  
対象品

- 材質：ポリウレタン
- 重量：#3…約0.6kg  
#5…約0.85kg



※U型便座には取付できません。

品番	補高	希望小売価格(税抜)
535-253	#3(3cm)	11,000円
535-255	#5(5cm)	15,000円

### 尿器・尿器受け (セット/単体)

〈尿器〉

カバー付きで肌に触れても冷たくない  
目隠しできる

- 材質：本体…PVC 受尿口…EVA キャップ…PP
- 容量：1200cc
- サイズ：男性用…幅11×奥行32×高さ14cm  
女性用…幅11×奥行40×高さ16cm
- 重量：男性用…約0.15kg 女性用…約0.19kg

〈尿器受け〉

サビや汚れにも強いステンレス製  
ベッドサイドに設置OK

- 材質：ステンレス ● 重量：約0.23kg
- サイズ：幅14×奥行14×高さ26cm  
(内寸：12.5×8.3×19cm)

種別	品番	希望小売価格(税抜)
尿器・尿器受けセット(男性用)	533-740	5,600円
尿器・尿器受けセット(女性用)	533-741	5,700円
尿器(男性用)	533-730	2,600円
尿器(女性用)	533-731	2,700円
尿器受け	533-733	3,200円

アロン化成



### 半透明尿器 男性用

中身が見えにくい  
半透明タイプ

テイコブ

- 材質：ポリエチレン、ポリプロピレン
- 重さ：98g
- 容量：800cc
- サイズ：幅29.5×奥行10.7×高さ11.8cm



品番	希望小売価格(税抜)
UR01G	750円

### ケスモン消臭シート

サッと溶けるシートで  
強力脱臭  
効果は約24時間持続

アロン化成

- 主成分：ケスモン消臭成分
- 内容量：30枚
- サイズ：1枚あたり 8×12.3cm



品番	希望小売価格(税抜)
533-215	1,200円

### 消臭剤フォームタイプ

消臭成分と泡の膜で  
ニオイをシャットアウト!  
無香料タイプ

アロン化成

- 主成分：界面活性剤
- 内容量：280ml(約55回分)
- サイズ：直径5×高さ21cm



品番	希望小売価格(税抜)
533-206	1,300円

### ポータブルトイレ用消臭液

水を入れたバケツに入れ  
溶かすだけで悪臭を分解

パナソニック

- 主成分：植物抽出物、非イオン界面活性剤、香料



〈約20回分〉 〈約50回分〉

品番	内容量	希望小売価格(税抜)
VALTBN5B	400ml	720円
VALTB1LB	1000ml	1,500円

### すっきりポイ

ポータブルトイレの  
バケツにかぶせて使用する  
処理袋です

アロン化成

- 材質：ポリエチレン、ポリオレフィン系不織布、綿状バルブ、吸収紙、高分子吸水材
- 内容量：30枚
- サイズ：縦42×横55cm



品番	希望小売価格(税抜)
533-226	3,900円

※「すっきりポイ」と防臭消耗品の併用はできません。

特殊寝台  
特殊寝台  
付属品  
床ずれ  
防止用具  
体位変換器  
車いす  
車いす  
付属品  
スロープ  
手すり  
歩行補助つえ  
歩行者  
移動用リフト  
徘徊感知機器  
自動排泄処理・  
吸引器・吸入器  
販売品

# 入浴用品

## シャワーチェア ユクリアシリーズ

パナソニック

身体や髪を洗う時の姿勢を保持。立ち座りをラクに

介護保険購入  
対象品

- 材質  
クッション…EVA樹脂  
フレームパイプ…アルミニウム  
背もたれ・座面…ポリエチレン  
脚ゴム…EVA樹脂  
高さ調整スプリング…ステンレス  
開閉レバー(ワンタッチタイプのみ)  
…ポリアセタール樹脂
- 最大使用者体重：100kg



折りたたみ式							
ひじかけ・背もたれタイプ			背もたれタイプ		腰当てタイプ		
コンパクト 座面幅36cm (ひじかけ内寸32cm)	ミドル 座面幅41.5cm (ひじかけ内寸37.5cm)	ワイド 座面幅47cm (ひじかけ内寸42.5cm)	コンパクト 座面幅36cm	ミドル 座面幅41.5cm	コンパクト 座面幅36cm	ミドル 座面幅41.5cm (ひじかけ内寸37.5cm)	
	360°座面回転	U型座面					

このタイプはワンタッチおりたたみ機能の有無を選べます

タイプ	品番	カラー	希望小売価格(税抜)	サイズ	高さ(座面高さ)	座面サイズ	折畳みサイズ	重さ
背もたれ付き	PN-L42121D	オレンジ	20,500円	幅45.5cm 奥行49~57.5cm	64~74cm (36~46cm)	幅41.5cm 奥行31.5cm	幅45.5cm 高さ87~86cm 厚さ20cm	3.3kg
	PN-L42121A	ブルー						
	PN-L42121BR	モカブラウン						
	PN-L42221D	オレンジ	24,500円	幅45.5cm 奥行49~57.5cm	64~74cm (36~46cm)	幅41.5cm 奥行31.5cm	幅45.5cm 高さ87~86cm 厚さ20cm	3.9kg
	PN-L42221A	ブルー						
	PN-L42221BR	モカブラウン						
背もたれ・ひじかけ付き	PN-L40721D	オレンジ	18,500円	幅40.5cm 奥行40~46.5cm	55~65cm (31.5~41.5cm)	幅36cm 奥行30cm	幅40.5cm 高さ66~76cm 厚さ20cm	3.1kg
	PN-L40721A	ブルー						
	PN-L40721BR	モカブラウン						
	PN-L41421D	オレンジ	22,500円	幅40.5cm 奥行40~46.5cm	55~65cm (31.5~41.5cm)	幅36cm 奥行30cm	幅40.5cm 高さ66~76cm 厚さ20cm	3.7kg
	PN-L41421A	ブルー						
	PN-L41421BR	モカブラウン						
背もたれ・ひじかけ付き	PN-L41721D	オレンジ	22,500円	幅45.5cm 奥行49~57.5cm	64~74cm (36~46cm)	幅41.5cm 奥行31.5cm	幅45.5cm 高さ87~97cm 厚さ20cm	4.3kg
	PN-L41721A	ブルー						
	PN-L41721BR	モカブラウン						
	PN-L41221D	オレンジ	31,000円	幅48.5~52cm 奥行48.5~57cm	63~73cm (36~46cm)	幅41.5cm 奥行31.5cm ひじかけ内寸37.5cm	幅48.5~52cm 高さ87~97cm 厚さ30cm	6.4kg
	PN-L41221A	ブルー						
	PN-L41221BR	モカブラウン						
背もたれ・ひじかけ付き	PN-L41321D	オレンジ	22,500円	幅40.5cm 奥行40~46.5cm	55~65cm (31.5~41.5cm)	幅36cm 奥行30cm ひじかけ内寸32cm	幅40.5cm 高さ78~89.5cm 厚さ20cm	4.1kg
	PN-L41321A	ブルー						
	PN-L41321BR	モカブラウン						
	PN-L41621D	オレンジ	22,500円	幅50.5cm 奥行50~58.5cm	68~78cm (36~46cm)	幅47cm 奥行32.5cm ひじかけ内寸42.5cm	幅50.5cm 高さ88~99cm 厚さ20cm	4.7kg
	PN-L41621A	ブルー						
	PN-L41621BR	モカブラウン						
腰あて付き	PN-L40921D	オレンジ	17,500円	幅40.5cm 奥行40~46.5cm	47~57cm (31.5~41.5cm)	幅36cm 奥行30cm	幅40.5cm 高さ58~68cm 厚さ20cm	2.8kg
	PN-L40921A	ブルー						
	PN-L40921BR	モカブラウン						
腰あて・ひじかけ付き	PN-L42021D	オレンジ	20,500円	幅45.5cm 奥行49~57.5cm	48~58cm (36~46cm)	幅41.5cm 奥行31.5cm ひじかけ内寸37.5cm	幅45.5cm 高さ66~76cm 厚さ20cm	4.0kg
	PN-L42021A	ブルー						
	PN-L42021BR	モカブラウン						

特殊寝台  
特殊寝台  
付属品  
床ずれ  
防止用具  
体位変換器  
車いす  
車いす  
付属品  
スロープ  
手すり  
歩行補助つえ  
歩行器  
移動用リフト  
徘徊感知機器  
自動排泄処理・  
吸引器・吸入器  
販売品



## 楽しく開閉シャワーベンチシリーズ

アロン化成

誰でもかんたん開閉シャワーベンチ！  
押して開く。引いてたたむ。いつでも、楽しくワンアクション

- 材質  
座面・背もたれ…ポリエチレン  
グリップ…エストラマー  
肘掛け…ポリプロピレン  
脚ゴム…合成ゴム  
ソフトパッド…EVA樹脂  
パイプ…アルミニウム
- 最大使用者体重：100kg



介護保険購入  
対象品

※1：開閉ロック時  
※2：開閉ロック解除時

背もたれ・ひじかけ付き	品番	カラー	希望小売価格(税抜)	サイズ	高さ(座面高さ)	座面サイズ	折畳みサイズ	重さ
楽しく開閉シャワーベンチ S	536-080	レッド	28,000円	幅51cm 奥行48~53cm	71~83cm (36~48cm)	幅47cm 奥行33cm	幅51cm 奥行16*1・22*2cm 高さ83.5~96.5cm	5.2kg
	536-082	グリーン						
	536-081	ブルー						
楽しく開閉シャワーベンチ U (座面U型)	536-085	レッド	28,000円	幅51cm 奥行48~53cm	71~83cm (36~48cm)	幅47cm 奥行32.5cm	幅51cm 奥行16*1・22*2cm 高さ83.5~96.5cm	5.2kg
	536-087	グリーン						
	536-086	ブルー						
楽しく開閉シャワーベンチ Sフィット	536-090	レッド	28,000円	幅46cm 奥行48~53cm	71~83cm (36~48cm)	幅42cm 奥行33cm	幅46cm 奥行16*1・22*2cm 高さ83.5~96.5cm	4.8kg
	536-092	グリーン						
	536-091	ブルー						

## 折りたたみシャワーベンチシリーズ

アロン化成

片手でたためる折りたたみシャワーチェアー

- 材質  
座面・背もたれ…ポリエチレン  
グリップ…エストラマー  
肘掛け…ポリプロピレン  
脚ゴム…合成ゴム  
ソフトパッド…EVA樹脂  
パイプ…アルミニウム
- 最大使用者体重：100kg

より薄くなりました！  
折畳み時厚み15cm  
(FC/FS/FU/FSフィット)



腰あて・ひじかけ付

背もたれ付き

背もたれ・ひじかけ付



介護保険購入  
対象品

背もたれ付き	品番	カラー	希望小売価格(税抜)	サイズ	高さ(座面高さ)	座面サイズ	折畳みサイズ	重さ
折りたたみシャワーベンチ IN-S	536-342	レッド	24,500円	幅51cm 奥行46cm	64~74cm (35~45cm)	幅45cm 奥行36.5cm	幅51cm 奥行29cm 高さ77~87cm	3.9kg
	536-346	グリーン						
	536-340	ブルー						
折りたたみシャワーベンチ FC(背付きタイプ)	536-059	レッド	22,000円	幅40cm 奥行38~46cm	63~73cm (33~43cm)	幅36cm 奥行32cm	幅40cm 奥行15cm 高さ73~83cm	3kg
	536-061	グリーン						
	536-060	ブルー						
コンパクト 折りたたみシャワーベンチ IC(背付きタイプ)	536-362	レッド	20,000円	幅41cm 奥行40cm	57~67cm (32~42cm)	幅36cm 奥行31cm	幅41cm 奥行27cm 高さ67~77.5cm	3kg
	536-366	グリーン						
	536-360	ブルー						
背もたれ・ひじかけ付き	品番	カラー	希望小売価格(税抜)	サイズ	高さ(座面高さ)	座面サイズ	折畳みサイズ	重さ
折りたたみシャワーベンチ FS	536-050	レッド	27,000円	幅51cm 奥行40~48cm	67~77 (35~45cm)	幅45cm 奥行33cm	幅51cm 奥行15cm 高さ82~93cm	4kg
	536-052	グリーン						
	536-051	ブルー						
折りたたみシャワーベンチ FU(座面U型)	536-053	レッド	27,000円	幅51cm 奥行46~53cm	64~74cm (35~45cm)	幅45cm 奥行36.5cm ひじかけ内寸41cm	幅51cm 奥行29cm 高さ89~99cm	5kg
	536-055	グリーン						
	536-054	ブルー						
折りたたみシャワーベンチ IS	536-322	レッド	25,000円	幅51cm 奥行46~53cm	64~74cm (35~45cm)	幅45cm 奥行36.5cm ひじかけ内寸41cm	幅51cm 奥行29cm 高さ89~99cm	5kg
	536-326	グリーン						
	536-320	ブルー						
折りたたみシャワーベンチ IU(座面U型)	536-332	レッド	25,000円	幅51cm 奥行46~53cm	64~74cm (35~45cm)	幅45cm 奥行36cm ひじかけ内寸41cm	幅51cm 奥行29cm 高さ89~99cm	5kg
	536-336	グリーン						
	536-330	ブルー						
折りたたみシャワーベンチ FSフィット	536-056	レッド	27,000円	幅46cm 奥行38~46cm	65~75cm (33~43cm)	幅41cm 奥行33cm	幅46cm 奥行15cm 高さ80~91cm	4kg
	536-058	グリーン						
	536-057	ブルー						
折りたたみシャワーベンチ ISフィット	536-105	レッド	24,000円	幅46cm 奥行41~47.5cm	59.5~69.5 (32~42cm)	幅41cm 奥行33cm ひじかけ内寸37cm	幅46cm 奥行27cm 高さ81~91.5cm	4kg
	536-108	グリーン						
	536-106	ブルー						
腰あて・ひじかけ付き	品番	カラー	希望小売価格(税抜)	サイズ	高さ(座面高さ)	座面サイズ	折畳みサイズ	重さ
折りたたみシャワーベンチ ISフィット(骨盤サポートタイプ)	536-115	レッド	24,000円	幅46cm 奥行41~47.5cm	53~63cm (32~42cm)	幅41cm 奥行33cm ひじかけ内寸37cm	幅46cm 奥行29cm 高さ78~88.5cm	4kg
	536-118	グリーン						
	536-116	ブルー						

特殊寝台

特殊寝台  
付属品

床ずれ  
防止用具

体位変換器

車いす  
付属品

車いす  
付属品

スロープ

手すり

歩行補助つえ

歩行器

移動用リフト

徘徊感知機器

自動排泄処理・  
吸引器・吸入器

販売品

## 浴槽台ユクリア

浴槽をまたぐときのサポートに。軽量タイプは踏み台としてお使いの方に  
快適な座り心地のソフトタイプは浴槽内のイスとしてもオススメ

パナソニック

介護保険購入  
対象品

●最大使用者体重：100kg



軽量コンパクト1220 軽量レギュラー1220 軽量レギュラー1826 ソフトコンパクト1220 ソフトレギュラー1220 ソフトレギュラー1826

(軽量タイプ)

●材質：天板…ポリプロピレン・スチレン系エストラマー  
フレーム…アルミニウム(天面板部・脚部)  
脚ストッパー…ポリプロピレン・ステンレス 脚ゴム…エチレンプロピレンゴム

天板(座面)サイズ

●軽量レギュラー…幅40×奥行32.5cm(座面：37.5×30cm)  
●軽量コンパクト…幅32.5×奥行26.5cm(座面：30×24cm)

品名	品番	カラー	希望小売価格(税抜)	高さ	重さ
軽量 レギュラー 1220	PN-L11820D	オレンジ	19,000 円	12~ 20cm	約2.4kg
	PN-L11820A	ブルー			
	PN-L11820BR	モカブラウン			
軽量 レギュラー 1826	PN-L11826D	オレンジ	18,000 円	18~ 26cm	約2.5kg
	PN-L11826A	ブルー			
	PN-L11826BR	モカブラウン			
軽量 コンパクト 1220	PN-L11720D	オレンジ	18,000 円	12~ 20cm	約2.0kg
	PN-L11720A	ブルー			
	PN-L11720BR	モカブラウン			
軽量 コンパクト 1826	PN-L11726D	オレンジ	18,000 円	18~ 26cm	約2.1kg
	PN-L11726A	ブルー			
	PN-L11726BR	モカブラウン			

(ソフトタイプ)

●材質：天面クッション…EVA樹脂  
フレーム…ポリプロピレン(天面板部・アルミニウム(脚部))  
脚ストッパー…ポリプロピレン・ステンレス 脚ゴム…エチレンプロピレンゴム

天板(座面)サイズ

●ソフトレギュラー…幅37.5×奥行30cm(本体・座面同一)  
●ソフトコンパクト…幅30×奥行24cm(本体・座面同一)

品名	品番	カラー	希望小売価格(税抜)	高さ	重さ
ソフト レギュラー 1220	PN-L11620D	オレンジ	20,000 円	12~ 20cm	約3.2kg
	PN-L11620A	ブルー			
	PN-L11620BR	モカブラウン			
ソフト レギュラー 1826	PN-L11626D	オレンジ	19,000 円	18~ 26cm	約3.3kg
	PN-L11626A	ブルー			
	PN-L11626BR	モカブラウン			
ソフト コンパクト 1220	PN-L11520D	オレンジ	19,000 円	12~ 20cm	約2.3kg
	PN-L11520A	ブルー			
	PN-L11520BR	モカブラウン			
ソフト コンパクト 1826	PN-L11526D	オレンジ	19,000 円	18~ 26cm	約2.4kg
	PN-L11526A	ブルー			
	PN-L11526BR	モカブラウン			

## ステンレス製浴槽台R あしびたシリーズ

アロン化成

浴槽の広さや深さ、使用状況に応じて種類をお選びいただける「あしびたシリーズ」

介護保険購入  
対象品

●材質：天板…ポリプロピレン 本体…ステンレス 滑り止めシート表面・脚ゴム…エマストラ  
ソフトクッション(ソフトタイプのみ)…EVA  
●最大使用者体重：100kg

天板(座面)サイズ

①標準サイズ…幅41.5×奥行34cm(座面：幅40×奥行30cm)  
②ジャストサイズ…幅36×奥行34cm(座面：幅34×奥行30cm)  
③ミニサイズ…幅33×奥行30cm(座面：幅31×奥行27cm)

天板サイズ	品番	カラー	希望小売価格(税抜)	高さ	重さ
①標準	536-440	レッド	17,000 円	10cm	約2.8kg
	536-441	ブルー			
	536-442	レッド			
	536-443	ブルー	18,000 円	12~15cm	約3.1kg
	536-444	レッド		15~20cm	約3.3kg
	536-445	ブルー		17.5~25cm	約3.4kg
	536-448	レッド	18,000 円	20~30cm	約3.6kg
	536-449	ブルー			
	536-446	レッド			
536-447	ブルー				
②ジャスト	536-490	レッド	17,000 円	10cm	約2.4kg
	536-491	ブルー			
	536-492	レッド			
	536-493	ブルー	18,000 円	12~15cm	約2.7kg
	536-494	レッド		15~20cm	約2.9kg
	536-495	ブルー		17.5~25cm	約3.0kg
	536-496	レッド	18,000 円	20~30cm	約3.2kg
	536-497	ブルー			
	536-498	レッド			
536-499	ブルー				
③ミニ	536-460	レッド	17,000 円	10cm	約2.2kg
	536-461	ブルー			
	536-462	レッド			
	536-463	ブルー	18,000 円	12~15cm	約2.5kg
	536-464	レッド		15~20cm	約2.6kg
	536-465	ブルー			

座面すべり止めシートタイプ

座面ソフトタイプ

①標準サイズ



②ジャストサイズ



③ミニサイズ



天板サイズ	品番	カラー	希望小売価格(税抜)	高さ	重さ
①標準	536-450	レッド	18,000 円	10cm	約2.6kg
	536-452	レッド			
	536-454	レッド			
	536-458	レッド	19,000 円	15~20cm	約3.0kg
	536-456	レッド		17.5~25cm	約3.2kg
	536-456	レッド		20~30cm	約3.3kg
②ジャスト	536-500	レッド	18,000 円	10cm	約2.3kg
	536-501	レッド			
	536-502	レッド			
	536-503	レッド	19,000 円	15~20cm	約2.8kg
	536-504	レッド		17.5~25cm	約2.9kg
	536-504	レッド		20~30cm	約3.1kg
③ミニ	536-470	レッド	18,000 円	10cm	約2.1kg
	536-472	レッド			
	536-474	レッド			
			19,000 円	15~20cm	約2.5kg

## 入浴グリップ ユクリア ユニットバス専用コンパクト 脚付

パナソニック

ユニットバス対応タイプ  
浴槽への出入り・浴槽内での姿勢保持をサポート

- 材質：フレーム…アルミニウム 固定プレート・グリップ…ポリプロピレン  
ハンドル(被覆部)…オレフィン系エラストマー
- 最大使用者体重：100kg



介護保険購入  
対象品

※種類の表記について  
ユニットバス専用コンパクト 130 脚付 S

種類	品番	カラー	希望小売価格(税抜)	サイズ	対応可能浴槽壁幅	重さ
ユニットバス専用コンパクト 130 脚付 S	PN-L12313D	オレンジ	30,000円	幅18×奥行34~40.5cm 高さ47~56cm	4.5~13cm	約4.4kg
	PN-L12313A	ブルー				
ユニットバス専用コンパクト 130 脚付	PN-L12311D	オレンジ	30,000円	幅18×奥行34~40.5cm 高さ56.5~77.5cm	4.5~13cm	約4.5kg
	PN-L12311A	ブルー				
ユニットバス専用コンパクト 200 脚付 S	PN-L12314D	オレンジ	32,000円	幅18×奥行42.5~48.5cm 高さ47~56cm	12~20cm	約4.5kg
	PN-L12314A	ブルー				
ユニットバス専用コンパクト 200 脚付	PN-L12312D	オレンジ	32,000円	幅18×奥行42.5~48.5cm 高さ56.5~77.5cm	12~20cm	約4.6kg
	PN-L12312A	ブルー				
	PN-L12312BR	モカブラウン				



## 入浴グリップ ユクリア

パナソニック

簡単に浴槽のフチに固定  
浴槽への出入り・浴槽内での姿勢保持をサポート

- 材質：フレーム…アルミニウム 固定プレート・グリップ…ポリプロピレン  
ハンドル(被覆部)…オレフィン系エラストマー
- 最大使用者体重：100kg



介護保険購入  
対象品

種類	品番	カラー	希望小売価格(税抜)	サイズ	対応可能浴槽壁幅	重さ
コンパクト 130	PN-L12211D	オレンジ	19,000円	幅16.5×奥行29.5~38cm 高さ26~31cm	4.5~13cm	約2.9kg
	PN-L12211A	ブルー				
	PN-L12211BR	モカブラウン				
130	PN-L12011D	オレンジ	25,500円	幅20.5×奥行29.5~42cm 高さ35~42.5cm	4.5~13cm	約3.2kg
	PN-L12011A	ブルー				
	PN-L12011BR	モカブラウン				
200	PN-L12012D	オレンジ	25,500円	幅20.5×奥行37~49.5cm 高さ35~42.5cm	12~20cm	約3.3kg
	PN-L12012A	ブルー				
	PN-L12012BR	モカブラウン				



## 安寿 高さ調整付浴槽手すり

アロン化成

足腰に不安があり浴槽への出入りと浴槽内での姿勢保持に

- 材質：フレーム…アルミニウム グリップ支柱…ステンレス  
カバー…ポリプロピレン グリップ表面…エラストマー
- 最大使用者体重：80kg



介護保険購入  
対象品

品名	品番	カラー	希望小売価格(税抜)	サイズ	対応可能浴槽壁幅	重さ
UST-130N	536-612	レッド	26,500円	幅18×奥行29~38cm 高さ42cm	4.5~13cm	約3.8kg
	536-613	ブルー				
	536-618	グリーン				
UST-130R	536-616	レッド	22,500円	幅17×奥行30~36cm 高さ42cm	4.5~13cm	約3.5kg
	536-617	ブルー				
	536-620	グリーン				



特殊寝台

特殊寝台  
付属品

床ずれ  
防止用具

体位変換器

車いす

車いす  
付属品

スロープ

手すり

歩行補助つえ

歩行器

移動用リフト

徘徊感知機器

自動排泄処理・  
吸引器・吸入器

販売品

簡易シャワー用車いす カワムラサイクル

コンパクトタイプの入浴用車いす

介護保険購入  
対象品

- 材質：本体…ステンレス シート…EVA
- 装備：後輪キャスタロック機能付き フットレスト前後スライド
- サイズ：幅46×奥行56～65×高さ86cm
- 重さ：10kg
- カラー：イエロー・レッド
- 座面高：40cm



品番	座面高	希望小売価格(税抜)
KSC-2/ST	40cm	60,800円

くるくるチェアD

ウチエ

座面くるくる介護らくらく!  
狭い部屋でも移動しやすい!

介護保険購入  
対象品

- 材質：本体…アルミ・ステンレス シート…EVA 背シート…ナイロンメッシュ
- サイズ：幅47×奥行85(70)×高さ86～94cm
- 重さg：約13kg
- 耐荷重：100kg



品番	シート	座面高	希望小売価格(税抜)
KRU-172	O型	42～50cm	98,000円
KRU-174	U型	40.5～48.5cm	

4輪キャスタータイプ  
水まわり用車いす(ソフトシート仕様) TOTO

車いすに座ったまま  
シャワーやウォシュレットが使用できる

介護保険購入  
対象品

- 材質：アルミ塗装仕上げ アームレスト…ポリプロピレン製カバー付 フットレスト…ナイロン 背もたれ…ナイロン
- 装備：ティッピングプレート アームレストはねあげ
- 重さ：7.4kg
- サイズ：幅52.5×奥行77.3cm
- 耐荷重：100kg



(対応便器の高さ)  
AS：便器高 37・38cm用  
BS：便器高 35・36cm用  
CS：便器高 41.7cm用

品番	全高	座面高	希望小売価格(税抜)
EWCS604 AS	95cm	51.3cm	100,700円
EWCS604 BS	93cm	49.3cm	
EWCS604 CS	99cm	55.3cm	

エコボードすのこ

矢崎化工

洗いの広さ・形状・段差の高さなど  
状況に合わせたオーダー品

介護保険購入  
対象品

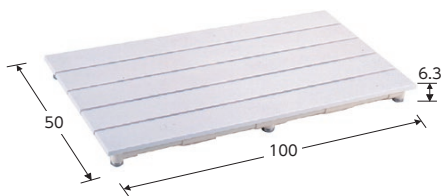

品番	サイズ(幅)	重さ	希望小売価格(税抜)
CWB-1	100cm	3.4kg	要お見積り

バスボード(薄型)

アロン化成

厚み2.5cmの薄型タイプで  
上面からのラクラク固定式

介護保険購入  
対象品

- ボード厚さ：2.5cm
- 最大使用者体重：100kg

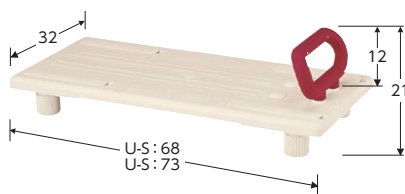

品番	サイズ(幅)	重さ	希望小売価格(税抜)
535-092	U-S(68cm)	3.4kg	27,000円
535-095	U-L(73cm)	3.6kg	29,500円

バスボード はねあげくん

アロン化成

座面はねあげ機能で  
浴槽への出入りがより安全に

介護保険購入  
対象品

- ボード厚さ：3.5cm
- 最大使用者体重：100kg

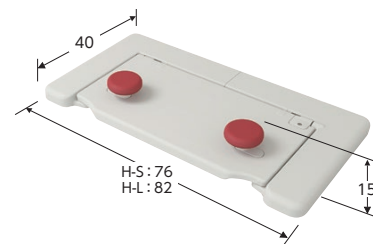

品番	サイズ(幅)	重さ	希望小売価格(税抜)
535-102	H-S(76cm)	5.8kg	39,800円
535-105	H-L(82cm)	5.9kg	

快護おふる

弘進ゴム

一人でも  
らくに入浴介助が  
できるお風呂

介護保険購入  
対象品

- 浴槽サイズ：幅93×奥行198×高さ31cm
- 浴槽重さ：約3kg
- 材質：ポリウレタン
- 満水量：約240ℓ
- 耐熱温度：約70℃



品番	希望小売価格(税抜)
—	68,000円～178,000円

テイコブ  
楽々入浴介助ベルト

幸和製作所

楽々介助で負担軽減!  
介助者用のベルトです

介護保険購入  
対象品

- 適応胴囲：約60～110cm
- 重さ：310g
- 材質：本体…ポリプロピレン(表面) ポリエステル(裏面)
- 持ち手ベルト…ポリプロピレン・ポリエステル
- バックル…POM



品番	希望小売価格(税抜)
AB21	8,000円

ダイヤタッチ

シンエイテクノ

両面のダイヤカット形状が  
高いすべり止め効果を発揮

- (S) 38×40cm (M) 38×55cm (L) 38×70cm
- 厚み：0.3cm
- 材質：合成ゴム



サイズ	希望小売価格(税抜)
S	4,000円
M	4,900円
L	5,200円

トライタッチ

ウェルファン

トライアングルカット形状の  
すべり止めマット 水抜き穴付

- (S) 38×40cm (M) 38×55cm (L) 38×70cm
- 厚み：0.3cm
- 材質：合成ゴム



サイズ	希望小売価格(税抜)
S	3,900円
M	4,800円
L	5,000円

# その他介護用品

## デニム防水シート

介援隊

防水・耐久性にすぐれた幅広タイプ  
 ● 素材：表地…デニム(ポリエステル65%、綿35%)  
 裏地…耐熱ポリウレタンフィルムラミネート  
 巻込み部分…綿35%、ポリエステル65%  
 ● サイズ：(CK-409)90×170cm  
 (CK-408)110×170cm



品番	長さ	希望小売価格(税抜)
CK-409	90cm	3,400円
CK-408	110cm	3,800円

## BOX型シート

ウェルファン

お求めやすい価格を実現した  
 ボックス型シート

〈Wレギュラー〉 93×195×25cm



品番	希望小売価格(税抜)
9553	3,100円

## 綿混パイル防水シート

ウェルファン

肌に当たる部分がソフトパイルで柔らかな肌触りと吸汗性。しわになりにくい

● 素材：パイル部分…綿100%  
 ● サイズ：90×145cm  
 ● カラー：サックス・クリーム



品番	希望小売価格(税抜)
9434	2,800円

## トリコットパイル防水シート

ウェルファン

肌触りの良いスタンダードな防水シート

● 素材：ポリエステル100%  
 ● サイズ：90×145cm  
 ● カラー：サックス・クリーム



品番	希望小売価格(税抜)
9433	2,400円

## 使い捨て・巻き込みタイプ 衛生・消臭アンダーシート

使い捨てタイプで ベストプロダクト  
 衛生的

● サイズ：幅178×長さ62cm  
 ● 防水部分：幅85×長さ55cm  
 ● 材質：表面材…ポリプロピレン不織布  
 吸収材(吸水紙・高分子吸収材)  
 防水材…ポリエチレンフィルム



品番	備考	希望小売価格(税抜)
M62178-5	5枚入り	1,250円

## シャワーボトル

じゃばら状に アルファメディカル  
 なっているため  
 自由に角度がつけられます

● サイズ：長さ27～32×幅7.3cm  
 ● 重さ：約 60g  
 ● 内容量：450ml



品番	希望小売価格(税抜)
—	1,600円

## Color Korbell おむつポット／取替えロール(3P)

アクションジャパン

2層構造のふたでイヤな匂いをシャットアウト  
 家庭用のゴミ箱としても使用可能

● サイズ：約幅30×奥行21.5×高さ53.5cm  
 ● 材質：本体…ABS樹脂  
 ● 重量：約2kg ● 内容量：16L



■ 取替えロール  
 1ロールで  
 オムツ約90枚の  
 処理が可能

● 材質：ポリエチレン  
 ● 12m×3パック



品番	希望小売価格(税抜)	品番	カラー	希望小売価格(税抜)
NI2813(取替えロール)	2,600円	NI2816	ホワイト	4,480円

## お湯のいらない泡シャンプー

髪につけて濡れタオル等で ピジョン  
 拭きとるだけ

● 容量：200ml



品番	希望小売価格(税抜)
11042	1,000円

## リラックス足湯

より快適な足湯を追求 イノマタ化学  
 足元ゆったり設計  
 水位目安を新設

● サイズ：38.7×42.8×高さ20.3cm  
 ● 容量：13L  
 ● 対応足サイズ：26cmまで



品番	希望小売価格(税抜)
—	1,300円

## やさしい手

手足の指の間など オカモト  
 細かいところも  
 しっかり洗える手袋型タオル

● サイズ：縦19×横12cm  
 ● カラー：ピンク・ブルー  
 ● 材質：ポリプロピレン95%、ポリウレタン5%



品番	希望小売価格(税抜)
1160A	630円

## 入浴介助エプロン

川本産業

ひもが長く  
 きっちり装着できます

● 材質：裏面…ポリエステル  
 防水面…ポリウレタンラミネート

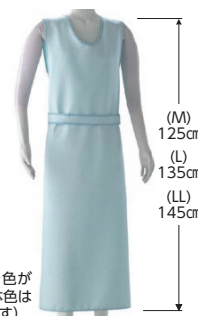

※サイズ各でフチ色が  
 違います。(本体色は  
 ブルーで共通です)

品番(サイズ)	フチの色	希望小売価格(税抜)
M	サックス	3,800円
L	グリーン	4,000円
LL	ダークブルー	4,200円

特殊寝台

特殊寝台  
付属品

床ずれ  
防止用具

体位変換器

車いす

車いす  
付属品

スロープ

手すり

歩行補助つえ

歩行器

移動用リフト

徘徊感知機器

自動排泄処理・  
吸引器・吸入器

販売品

車椅子用レインコート  
フレンド

突然の雨に  
すっぽりかぶるだけ  
サンプラス

- サイズ:男女兼用フリーサイズ
- カラー:ロイヤルブルー
- 素材:PVC100%
- 収納袋付き



品番	希望小売価格(税抜)
—	<b>3,800円</b>

車いすカバー

標準型の  
車いす用カバー  
カワムラサイクル  
防水加工で雨風から守ります

- 適用車いすサイズ:最大24インチ
- カラー:グレー
- 材質:EVA



品番	希望小売価格(税抜)
標準車用	<b>1,500円</b>

ファミカ・シューヘルパー

1つで靴の「脱ぎ」「履き」サポート 竹虎

- サイズ:幅14.8×奥行12.4×高さ76.5cm(ショート:高さ56cm)
- 重さ:約195g,ショート約175g,ウッド約270g
- 材質:ポリプロピレン、アルミニウム(ナチュラルウッドのみ天然木ブナ)



品番	カラー	希望小売価格(税抜)
091440	ブラックグリーン	<b>3,000円</b>
091441	ブラックレッド	
091442	シルバーブラック	
091443	シルバーブルー	
091460	(ショート)ブラックブラック	
091450	ナチュラルウッド	<b>3,900円</b>

楽しくハンド

ティッシュ1枚から  
ペットボトルまで  
楽につかめる  
用途に合わせて選べる3タイプ  
インタージェット

- 重さ:ロング160g,ショート150g,ミニ140g
- 材質:シャフト部…アルミ はさみ・ハンドル部…ポリアミド樹脂

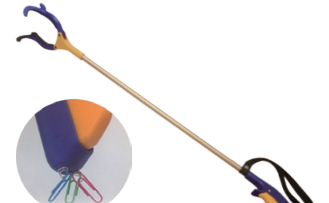

マグネット付き

品番	長さ	希望小売価格(税抜)
ロング	70cm	<b>3,800円</b>
ショート	55cm	
ミニ	40cm	

ハサミ&オープナー  
スタンバイ

トッププロダクツ  
ハサミやオープナーにも  
いつでもスタンバイOK

- サイズ:約8×10.5×2cm
- 重さ:48g
- 刃部:刃ステンレス鋼



品番	希望小売価格(税抜)
TG-1610	<b>800円</b>

週間投薬カレンダー

目で飲み忘れが  
確認できます  
東武商品サービス

- サイズ:1日4回用…長さ62.5×幅44cm  
1日3回用…長さ54.5×幅37cm



品番	服用回数	希望小売価格(税抜)
—	1日4回用	<b>2,380円</b>
—	1日3回用	<b>1,850円</b>

ハミングッド

● 50本入り  
● 長さ15cm  
● 材質:先端部…ウレタン

汚れをからめ取りやすい  
星型形状のスポンジ



品番	スティック部	希望小売価格(税抜)
MHG50	紙軸	<b>1,900円</b>
MHGH50	木軸	<b>2,400円</b>

ガーグルベース(ケア)

頬に密着しやすいカップ  
アイエスケー

- 材質:ポリプロピレン
- 全長:18×10.5×高さ7.5cm
- 重さ:90g
- 耐熱温度:140℃



品番	希望小売価格(税抜)
C10027	<b>780円</b>

ニッパーつめきり

足などの硬いツメを  
切るのに便利、  
刃先カーブ仕上げ  
ピップ

- サイズ:5×12.5cm
- 重さ:73g
- 材質:ステンレス刃物鋼(ニッケルメッキ仕上げ)



品番	希望小売価格(税抜)
H039	<b>3,300円</b>

ワイヤレス呼出 LED  
ピカフラッシュ

押しボタンを押すと  
LEDがまぶしく点灯して  
お知らせ  
リーベックス

- サイズ:受信機…幅80×奥行55×高さ130mm  
送信機…幅46×高さ74×奥行23mm
- 重さ:受信機…約215g(電池を除く)  
送信機…約40g(電池含む)
- 無線到達距離:約50m(屋内見通し)



品番	希望小売価格(税抜)
XL3010	<b>3,900円</b>

ジェルロンピロー マイズα

パシフィックウェーブ

「寝る」から「眠る」へ  
頭部ケア用まくら(床ずれ・傷口保護・抜け毛対策)です  
睡眠中にかかるあらゆる負担「ゼロ」を目指したまくらです

- 本体:ジェルロン・高通気フォーム・高密度フォーム
- カバー:ストレッチキルトカバー
- サイズ:幅60×奥行33×高さ(中心部5.5~7.5、左右部5.5~9.5)cm

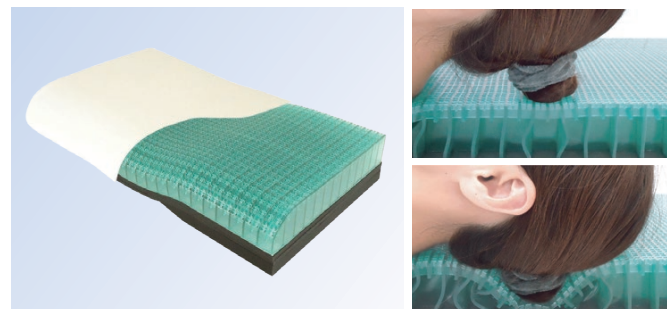

品番	希望小売価格(税抜)
—	<b>19,800円</b>

ジェルが柔軟に変形して凹凸を  
吸収します。

特殊寝台  
特殊寝台  
付属品  
床ずれ  
防止用具  
体位交換器  
車いす  
車いす  
付属品  
車いす  
スロープ  
手すり  
歩行補助つえ  
歩行器  
移動用リフト  
徘徊感知機器  
自動排泄処理・  
吸引器・吸入器  
販売品

### ダブルマジックⅢ

徳武産業

「あゆみ」の一番人気  
安心の履き心地

- サイズ：S～6L  
(S)21～21.5cm (M)22～22.5cm (L)23～23.5cm  
(LL)24～24.5cm (3L)25～25.5cm (4L)26～26.5cm  
(5L)27～27.5cm (6L)28～28.5cm
- 足囲：3E・5E・7E
- 重さ：約185g(片足Lサイズ)



ベルトで簡単調整



大きく開きやすいので足入れしやすい。



紫



★グレー

★ピンク



★黒

★茶

★4L～6Lは黒・グレー・茶のみ

品番	足囲	希望小売価格(税抜)
1097	3E	5,600円
7035	5E	7,200円
7036	7E	7,400円

### 快歩主義 LO11

日本転倒予防学会推奨  
豊富なカラーをご用意

- サイズ：21.5～25.0cm(0.5cmきざみ)
- 足囲：3E
- 重さ：約165g(片足23cmサイズ)



ガバッと開きます

品番	希望小売価格(税抜)
—	5,900円



### ヒューゴステッキ

握りやすいソフトグリップの杖

竹虎

- 重さ：約460g
- 材質：アルミニウム



品番	カラー
104750	ブラック
104751	ブルー
104752	ピンク
104753	ブラウン
104754	グレー
104756	ワインレッド

希望小売価格(税抜) **3,800円**

### ステッキかろがもファム

すべりにくく握りやすいグリップです

フジホーム(株)

- 重さ：約270g
- 材質：アルミニウム



品番	カラー
CX-07001	ネイビー
CX-07019	クラレット

希望小売価格(税抜) **5,500円**

### 替えゴム 4点 DX

お持ちの杖でより安定した歩行ができるようになります

フジホーム(株)

- サイズ：約10×奥行10×高さ7.8cm
- 重さ：約185g
- 材質：合成ゴム



品番	対応径	希望小売価格(税抜)
WB3774	16mm用	<b>1,700円</b>
WB3775	19mm用	

### 転ばぬ杖 N (ノーマル)

杖が倒れずに置ける「転ばぬ杖」 ユーワ名札機能付き

- 材質：ゴム・PE・ABS・磁石・SUS
- 磁石：80mT(800ガウス)
- ※磁石の力で吊下げはできません。
- カラー：ダークブラウン



品番	適用サイズ	希望小売価格(税抜)
K800T-M	15～20mm	<b>900円</b>
K800T-L	20mm	
K1500T-M	21～25mm	<b>1,500円</b>
K1500T-L	25mm	

### おんぶらっく

ハッピーおがわ

災害時や介護に大活躍!  
おんぶらっく!!

- サイズ：75×92cm
- 重さ：800g
- 材質：外カバー…難燃ポリエステル  
内部布・ベルト…ポリエステル  
パツクル…ポリアセタール
- 耐荷重：150kg



品番	希望小売価格(税抜)
119	<b>20,000円</b>

### 救護用担架ベルカ

松岡

担ぎ手の負担を軽減した  
ベルト式担架

- サイズ：180×52cm
- 重さ：1.6kg
- 材質：表…ナイロン  
裏…ターポリン
- 耐荷重：100kg



品番	希望小売価格(税抜)
SB-180	<b>28,800円</b>

### でるキャップ

タイカ

頭で押し、3秒装着

- サイズ：幅26×奥行26×高4cm(展開時40cm)
- 重さ：約85g(あご紐を含む)
- 適応サイズ：頭の外周54～62cm



品番	希望小売価格(税抜)
DC-C-01	<b>3,900円</b>

## 住宅改修サービスについて

### ■住宅改修サービス

要支援の方から要介護の方まで、1人あたり「20万円まで」のサービスを負担割合に応じた自己負担で受けられます。

- 事前の申請が必要です。
- 限度額は要介護区分に関係なく20万円です。(要支援以上の認定が必要です)
- 住宅改修に要した費用が20万円を超えた場合は、その超過分は全額自己負担となります。また、要介護等状態区分が3段階以上上がった場合や、転居した場合は、再度20万円まで利用可能となります。



**対象** 要支援・要介護者 **限度額** 20万円 ※各市区町村により多少異なる場合があります。詳細はおたずねください。

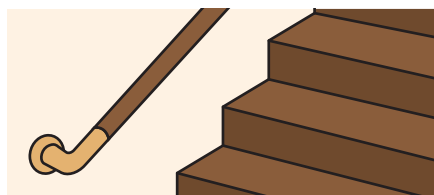

①手すりの取り付け

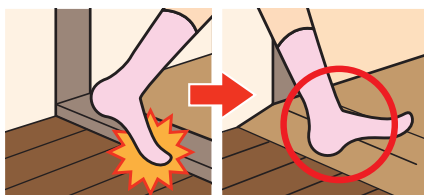

②段差の解消

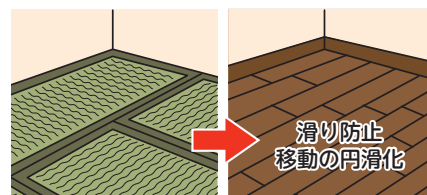

③滑り防止および移動の円滑化などのための床または通路面の材料の変更

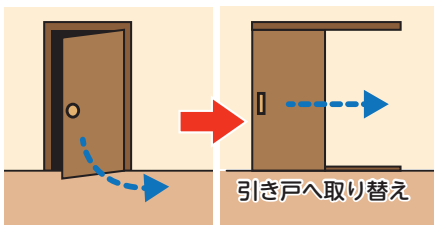

④引き戸などへの扉の取り替え



⑤洋式便器などへの便器の取り替え

### ■住宅改修・介護予防住宅改修のご利用手順

例) 負担割合1割の場合

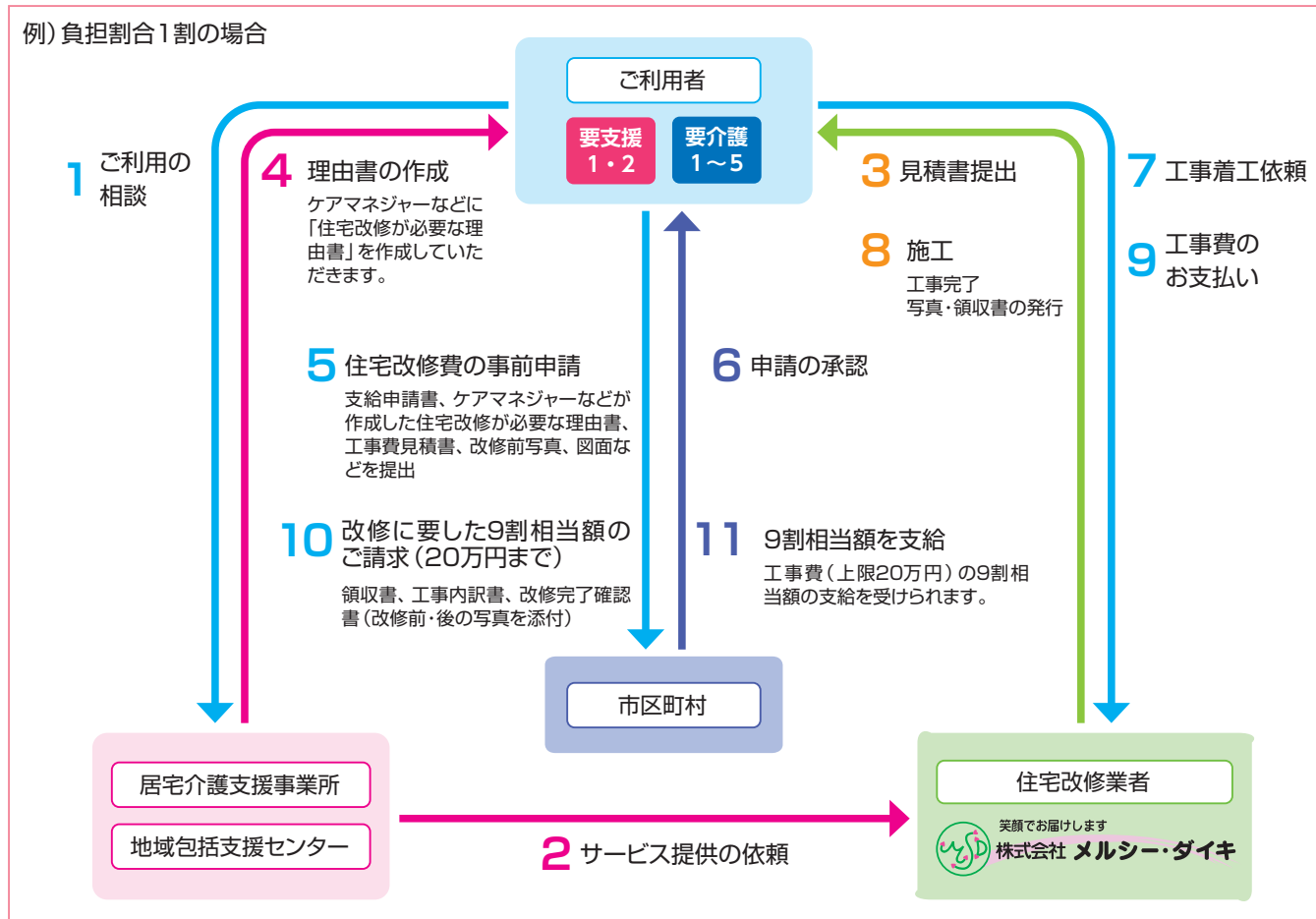



メモ



A large, rounded rectangular area containing 25 horizontal lines for writing.

シルバーマーク認定事業所

フル・ティップ・ケア ネットワーク会員

# ATIセンター

All Technology Integrated Center

所在地：〒144-0047 東京都大田区萩中 1-10-13  
電話・FAX：03(3742)7660

何かお困りのことがあれば支援させていただきます。  
御社の得意な介護事業コアに特化されて、介護用ベッド・車椅子・歩行器などの洗浄・消毒は、シルバーマーク認定工場「ATIセンター」におまかせください。

## 介護関連業務支援

### ●物流業務

商品・部品の在庫管理（含履歴管理）作業負荷への波動性対応、荷量増加に伴うスペースの一時対応

### ●フル・ケア・システム

フル・ケア・システムによる介護管理・事務業務支援効率的なモニタリングスケジュール対応

### ●労働者派遣による支援

一般労働者派遣事業（般 13-060044）  
特定労働者派遣事業（特 13-300310）

## シルバー認定シール

認定取得：平成 22 年 2 月  
認定番号：(D(2)-2002056001)

安心と信頼のこの福祉用具は「福祉用具の消毒工程管理認定基準」に適合した消毒工程を経たものです。

消毒工程管理認定マーク  
社団法人シルバーサービス振興会  
No.A-5 2 3 7 8 6 0

## ATIセンターと福祉用具の総合展示場



自動洗浄装置



自動洗浄装置特許証

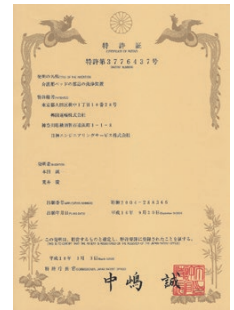

## FCS:フル・ケア・システム機能の一部

作業進捗管理(工程別動的在庫の見える化)

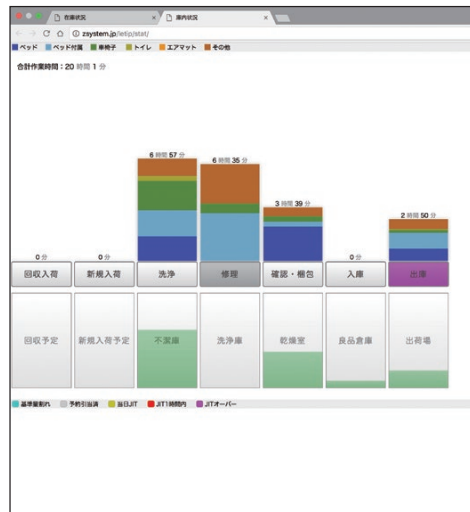
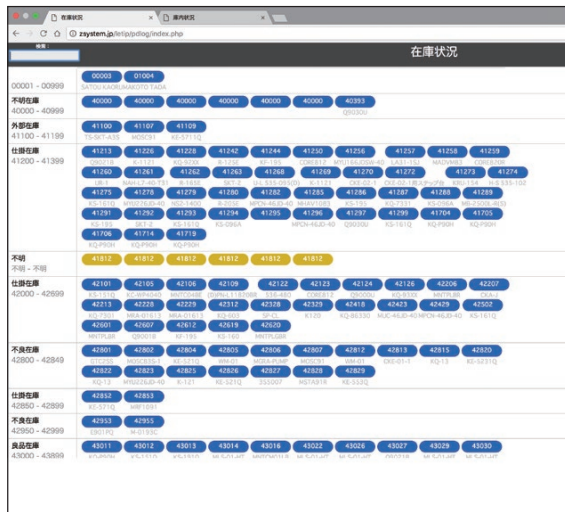

訪問先での在庫確認  
予約引当て



# お客様に安心・安全な商品をお届けします。

## 福祉用具消毒工程

### 1 入荷

感染防止対策として、返却された商品は隔離して一時保管します。



### 2 一時消毒

二酸化塩素ガスにより殺菌消毒を行います。



### 3 洗浄

品種別洗浄規定により、手作業で洗浄します。



### 6 乾燥

消毒完了したものは、乾燥室に入れ乾燥させます。



### 5 消毒

洗剤等を洗い流した後、オゾン水による消毒を行います。



### 4 洗浄機

汚れがひどい場合には、自動洗浄機による洗浄も行います。



### 7 メンテナンス

品種別点検表に基づき、点検・修理を行います。



### 8 包装

ビニールによる密封包装。



### 9 保管

案件ごとに保管し、出荷を待ちます。



# レンタルで利用できる介護保険対象福祉用具

福祉用具	介護給付サービスコード	予防給付サービスコード	利用条件
1. 車いす	171001	671001	自走用標準型車いす、普通型電動車いす又は介助用標準型車いすに限る。
2. 車いす付属品	171002	671002	クッション、電動補助装置等であって、車いすと一体的に使用されるものに限る。
3. 特殊寝台	171003	671003	サイドレールが取り付けられているもの又は取り付けることが可能なものであって、次に掲げる機能のいずれかを有するもの ①背部又は脚部の傾斜角度が調整できる機能 ②床板の高さが無段階に調整できる機能
4. 特殊寝台付属品	171004	671004	マットレス、サイドレール等であって、特殊寝台と一体的に使用されるものに限る。
5. 床ずれ防止用具	171005	671005	次のいずれかに該当するものに限る。 ①送風装置又は空気圧調整装置を備えた空気マット ②水等によって減圧による体圧分散効果をもつ全身用のマット
6. 体位変換器	171006	671006	空気パッド等を身体の下に挿入することにより、居宅要介護者等の体位を容易に変換できる機能を有するものに限り、体位の保持のみを目的とするものを除く。
7. 手すり	171007	671007	取り付けに際し工事を伴わないものに限る。
8. スロープ	171008	671008	段差解消のためのものであって、取付けに際し工事を伴わないものに限る。
9. 歩行器	171009	671009	歩行が困難な者の歩行機能を補う機能を有し、移動時に体重を支える構造を有するものであって、次のいずれかに該当するものに限る。 ①車輪を有するものにあつては、体の前および左右を囲む把手等を有するもの ②四脚を有するものにあつては、上肢で保持して移動させることが可能なもの
10. 歩行補助つえ	171010	671010	松葉づえ、カナディアン・クラッチ、ロフstrand・クラッチ、プラットフォーム・クラッチ及び多点杖に限る。
11. 認知症老人徘徊感知機器	171011	671011	介護保険法第7条第15項に規定する認知症である老人が屋外へ出ようとした時等、センサーにより感知し、家族、隣人等へ通報するもの
12. 移動用リフト	171012	671012	床走行式、固定式又は据置き式であり、かつ、身体をつり上げ又は体重を支える構造を有するものであって、その構造により、自力での移動が困難な者の移動を補助する機能を有するもの(取付けに住宅の改修を伴うものを除く。)
13. 自動排泄処理装置	171013	671013	次の要件を満たすもの。 ①尿又は便が自動的に吸引されるもの ②尿と便の経路となる部分を分割することが可能な構造を有するもの ③要介護者又はその介護を行う者が容易に使用できるもの

※自治体によって、介護保険の運用基準が異なりますので、お問い合わせください。  
 ※仕様および外観は、メーカーの都合により予告なく変更されることがありますので、あらかじめご了承ください。  
 ※寸法・角度・質量等の数値には、多少の誤差が含まれます。  
 ※カタログと実際の製品の色とは、印刷の関係で多少異なる場合があります。  
 ※商品によっては、一部対応ができない地域がございます。

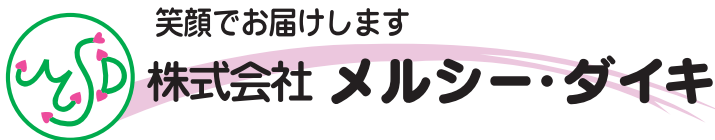

笑顔でお届けします

株式会社メルシー・ダイキ

ホームページ <https://www.mercidaiki.com>

## 雑色店

〒144-0045 東京都大田区南六郷2-25-22  
 TEL. (03) 3737-2901 FAX. (03) 3737-2903

## 川崎営業所

〒210-0838 神奈川県川崎市川崎区境町7-10  
 TEL. (044) 223-9616 FAX. (044) 223-9617

